



PREISLISTE

2020/21

INNENEINRICHTUNG

PLATZ IM
ALLTAG SCHAFFEN





RAUM SCHAFFEN IM ALLTAG

Wir wissen, dass unsere Wohnungen gefüllt sind mit Kleidung, Schuhen und allerlei Dingen. Wir haben mehr als wir tatsächlich verwenden und nicht genügend Stauraum dafür. Mit intelligenten Aufbewahrungslösungen haben Sie einen Überblick und alles seinen eigenen Platz. Intelligente Aufbewahrungslösungen können Ihnen wertvollen Lebensraum zurückgeben, welche Sie durch Übergangslösungen verloren hatten.

WAHRHAFT MASSGEFERTIGT

Mit einer maßgefertigten Aufbewahrungslösung können Sie selbst aus den herausforderndsten Räumen eine optimale Staufläche schaffen. Eine anpassbare Lösung erlaubt es Ihnen, Ihre aufbewahrten Dinge neu zu organisieren. Wenn sich Ihre Bedürfnisse ändern, können Sie ganz einfach Körbe, Böden und andere Artikel hinzufügen, entfernen und umpositionieren. Elfa kann aufgrund seines modularen Designs und ansprechenden Aussehens an praktisch jedem Ort in Ihrem Haus verwendet werden. Intelligente Details lösen alle spezifischen Aufbewahrungsanforderungen, von Ihrer Kleidung bis hin zu Ihren Werkzeugen in der Garage.

RAFFINIERTE AUFBEWAHRUNG

Dem Sortiment von Elfa liegt schwedisches Industrieerbe zugrunde. Unsere Produktabteilung entwickelt ausgeklügelte Funktionen mit unserem eigenen Design auf der Grundlage von Wissen über Aufbewahrungslösungen, das wir uns seit 1948 angeeignet haben. Aufgrund seines außerordentlich robusten mit Epoxidharz verbundenen Stahls hält Elfa problemlos alles aus: Von Büchern über Gartengeräte bis hin zu Kleidung.

KOMPLETTLÖSUNGEN FÜR AUFBEWAHRUNG

Seien Sie stolz auf das, was Sie haben und schaffen Sie eine offene Aufbewahrungslösung. Lassen Sie sich von uns zeigen, was Sie mit Ihrem Raum machen können. Besuchen Sie uns vor Ort oder online auf www.elfa.com





ORDNUNG HERSTELLEN

INSPIRATION GARDEROBE	7
INSPIRATION EINGANGSBEREICH	17
WASCHEN & REINIGEN	21
GARAGE & AUFBEWAHRUNG	23
POTENTIELLER STAURAUUM	27

PRODUKTE & PREISE

FUNKTIONALE AUFBEWAHRUNG IST EINFACH	28
CLICK-IN SYSTEM	31
WANDHÄNGEND	32
FREISTEHEND	34
TRAGARME	36
BÖDEN & KÖRBE	37
ACCESSORIES	41
GARDEROBE	42
WASCHEN & REINIGEN	50
GARAGE & AUFBEWAHRUNG	52
HOBBYRAUM & ARBEITSZIMMER	57
AUFBEWAHRUNG AN DER TÜR	60
PASSEN SIE IHRE AUFBEWAHRUNGS- LÖSUNG AN JEDEN RAUM AN	62
FERTIGLÖSUNGEN	65
GEWICHT UND SICHERHEIT	70
KORBSYSTEM	73
REGALSYSTEM	81
CLEVERE AUFBEWAHRUNG	85



Ein Kleiderschrank, in dem alle Details an Ihre Bedürfnisse angepasst sind, gibt Ihnen einen wunderbaren Überblick und lässt Sie ganz einfach auf Kleidungsstücke und andere Accessoires zugreifen.

Innen: Click-in System wandhängend (weiß)

AUFGERÄUMTE KLEIDUNG, EIN TRAUM IN REICHWEITE

Es ist wahr – raffinierte Lösungen helfen Ihnen dabei, ungenutzten Raum bestmöglich einzusetzen. Kleidung, Schuhe und Accessoires, die dazu neigen, sich überall zu verteilen, finden ihren richtigen Platz und Ihr Schlafzimmer wird zu einem Ort der Erholung. Intelligente Details in Ihrem Schrank geben Ihnen einen guten Überblick und machen die Wahl des heutigen Outfits viel einfacher. Ihre Morgenroutinen verlaufen reibungsloser.

Legen Sie die Kleidung in Ihren Kleiderschrank von oben nach unten in der Reihenfolge, in der Sie sie tragen möchten. Mit auf jedes Kleidungsstück angepasstem funktionalem Zubehör verläuft Ihr Tag reibungsloser.



Verwenden Sie für eine effiziente Aufbewahrung von Accessoires Regalböden unterschiedlicher Tiefe und fügen Sie Haken zu Ihrer Aufbewahrungslösung hinzu.



Ein herausziehbarer Gürtel- und Krawattenhalter hat 20 Haken für alle Ihre Lieblingsaccessoires.



Fügen Sie Trennwände zu Ihren Gitterböden hinzu, um ordentliche Stapel zu schaffen.



Trennwände für Regalkörbe eignen sich perfekt, um Ihre Kleidungsstücke nach Farbe oder Art zu ordnen. Sie vermeiden auch, dass Kleidungsstücke herausfallen.



Gitterkorbeiler trennen Ihre Kleidungsstücke und sorgen für eine Struktur in Ihrem Kleiderschrank.



Halten Sie Ihre Hosen knitterfrei und zugänglich mit einem ausziehbaren Hosenhalter.



Verschaffen Sie sich Überblick und Zugriff auf Ihre Schuhe mit einer ausziehbaren Schuhablage für flache und hohe Schuhe.



Innen: Click-in System wandhängend (weiß)



Ihr Schlafzimmer
– ein Ort der
Erholung



Ein Kleiderschrank, in dem alle Details an Ihre spezifischen Bedürfnisse angepasst sind, gibt Ihnen einen wunderbaren Überblick und lässt Sie ganz einfach auf Kleidungsstücke und andere Accessoires zugreifen. Wählen Sie eine Schrankeinrichtung, die zum Raum passt. Das bringt Ruhe in den Raum und ergänzt den Stil.

Innen: Click-in System wandhängend (platinum) mit Décor-Design (grau).

EINE KOMBINATION AUS FUNKTION, FLEXIBILITÄT UND LUXURIÖSEM LOOK

Die Holzdetails des Décor-Sortiments sind in zwei Farben mit fünf verschiedenen Griffoptionen verfügbar, die auf verschiedene Weise kombiniert werden können, um Ihrem Stil zu entsprechen. Mit Körben mit massiver Front und intelligenten Details, kombiniert mit effizienten Lösungen für Ihre Anforderungen an einen Schrank, können Sie verbergen, was Sie verbergen wollen und wichtige Stücke und Accessoires zur einfachen Auswahl ausstellen.

Eine herausziehbare Schuhablage ermöglicht Ihnen den einfachen Zugriff auf Ihre Schuhe, nutzt jedoch die Tiefe gut, da die Schuhe im Winkel aufbewahrt werden.



Mit schmalen Regalböden verlieren Sie Ihre Kleinteile nicht mehr. Da sie sich hinter Ihrer Kleidung befinden, wird die Tiefe maximal ausgenutzt.



Legen Sie die Kleidung in Ihren Kleiderschrank von oben nach unten in der Reihenfolge, in der Sie sie tragen möchten. Mit auf jedes Kleidungsstück angepassten Einrichtungslösungen verläuft Ihr Tag reibungsloser.



Körbe eignen sich nicht nur für die Aufbewahrung von Kleidungsstücken, sondern auch für Accessoires und kleine Dinge, die Sie in Reichweite benötigen, beispielsweise Schuhcreme, Kosmetiktasche etc.



Lassen Sie
den Raum von
natürlichem Licht
durchströmen



Ein begehbare Kleiderschrank sollte sich luxuriös anfühlen, aber auch praktisch sein. Lösungen des Décor-Sortiments sind luftig, platzsparend, lassen sich flexibel verändern und lassen das Licht durch den Raum strömen, da das System keine Trennwände hat.

Innen: Click-in System wandhängend (weiß) mit Décor-Design (weiß).



Wenn Ihr Raum ein Fenster hat, ist es eine gute Idee, einen Spiegel aufzuhängen und in der Nähe einen Schminktisch einzurichten, um das natürliche Licht zu nutzen. Es verleiht dem Raum ein luftiges Gefühl.



Die in der Front abgedeckten Körbe sehen von außen massiv aus, verbergen aber ein belüftetes, platzsparendes und intelligentes Inneres. Sie können Teiler hinzufügen und diese beliebig positionieren, so dass es sich am besten eignet, wenn Sie Ihre Kleidungsstücke einsortieren.



Mit Décor können Sie ganz einfach Ihren eigenen Stil mischen. Wählen Sie zwischen zwei Farben, einem klassischen Weiß oder einem neutralen und doch schicken Grau, für die Holzdetails. Für die Fronten gibt es fünf verschiedene Griffe.



Abgewinkelte Regalböden eignen sich großartig für begehbare Kleiderschränke und können sowohl für die Aufbewahrung als auch die Ausstellung Ihrer Kleidungsstücke und Dinge, wie Schuhe oder Zeitschriften, verwendet werden.



Innensystem: Click-in System wandhängend (Graphite).
* Detaillierte Beschreibung auf Seite 55



NEUE FARBE - GRAPHITE!

Die neue Innensystemfarbe Graphite ist eine einzigartige Elfa Farbe und verleiht Ihrem Kleiderschrank einen warmen und luxuriösen Look. Nutzen Sie es für eine offene, zeitgemäße Garderobe oder kombinieren Sie es mit Décor, um eine solide Holzoptik zu erreichen.

Ein Hosenauszug hält Ihre Hose getrennt und knitterfrei.



Entscheiden Sie sich für den Gitter-Schuhauszug, schafft einen guten Überblick und einfachen Zugang zu Schuhen mit flachen und hohen Absätzen. Da die Schuhe in einem Winkel gelagert werden, ist das Regal platzsparend und bietet Platz für bis zu 6 Paar.



Eine offene Lösung kann den Stil des Raumes verbessern. Das Geheimnis eines ruhigen Eindrucks besteht darin, die kleinen Dinge in Schubladen zu verstauen, während größere Dinge ausgestellt werden.

Innensystem: Click-in System wandhängend (Weiß), Décor Design (Weiß)

** Detaillierte Beschreibung auf Seite 55*

WILLKOMMEN DAHEIM - EIN AUFGERÄUMTER FLUR

Der erste Eindruck zählt. Der Flur gibt den Besuchern den ersten Einblick, wenn Sie sie in Ihrem Haus begrüßen. Es ist auch unser erster und letzter Kontakt, wenn wir unseren Alltag anfangen oder beenden. Die funktionale Aufbewahrung schafft eine Fläche, in der Mäntel, Taschen und Schuhe zusammenwachsen und Schlüssel und Geldbörsen leicht gefunden werden können. Es schafft einen geordneten Eingang, der es Ihnen ermöglicht, sich auf die wichtigen Aufgaben für den kommenden Tag zu konzentrieren. Es lädt Sie ein, Ihren Mantel aufzuhängen, Ihre Schuhe auszuziehen und sich zu entspannen, wenn Sie nach Hause kommen.

Verwenden Sie Teiler, um jedes kleine Ding im Flur im Auge zu behalten. Die soliden Fronten sorgen für einen ruhigen und stilvollen Eindruck.



Ein Spiegel im Flur reflektiert das Licht und vermittelt den Eindruck eines helleren und größeren Raumes.



Hängen Sie Ihre Handtaschen an Haken, anstatt sie auf den Boden zu legen.



Trennen Sie für jedes Familienmitglied die Korbböden in mehrere Fächer ein. Fügen Sie Regalhaken hinzu, um Kleidung und Taschen einfacher aufzuhängen.





Wenn Sie eine begrenzte Tiefe haben, können Sie Ihre Jacken mit einem Kleiderbügelhater nach vorne hängen. Auf diese Weise benötigen Sie nur ca. 35 cm Tiefe.

Ein Tragarmaufsatz seitlich Ihrer Lösung bietet Platz für zusätzliche Jacken, wenn Sie Gäste erwarten.





Zeitlos,
langlebige
Lösungen

Innensystem: Click-in System wandhängend (Graphite)

Schaffen Sie
grenzenlos
zusätzlichen
Raum



Innen: Click-in System wandhängend, Waschen & Reinigen (weiß)
Korbregalsystem (weiß)

VERGESSEN SIE NICHT DEN VERGESSENEN RAUM

In vielen Häusern ist die Waschküche ein vergessener Raum. Dennoch ist es ein Raum, der intelligente Aufbewahrungslösungen benötigt, um einen effizienten Arbeitsfluss zu schaffen. Mit sorgfältiger Planung können Sie den Raum schaffen, den Sie benötigen, um Kleidung zu sortieren und zu falten und Waschmittel, Bettwäsche, Handtücher und Wäscheklammern aufzubewahren. Eine geräumige Waschküche macht den wöchentlichen oder gar täglichen Besuch angenehmer. Angenehm und möglicherweise sogar schön?

Die Utility Tragleiste mit Werkzeughaltern und Haken für Zubehör eignet sich perfekt für die Aufbewahrung von Reinigungsgeräten.



Das Trocknungsgitter kann eingeklappt werden, wenn es nicht verwendet wird.



Innen: Click-in System wandhängend mit Zubehör für Waschen & Reinigen.



Verwenden Sie für Gummistiefel und schmutzige Gartengeräte Gitterböden, damit Erde hindurchfallen kann und der Aufbewahrungsbereich einfacher sauber zu halten ist.

Innen: Click-in System wandhängend mit Zubehör für Garage & Aufbewahrung (platinum).

SCHAFFEN SIE PLATZ FÜR EINE SAISONALE AUFBEWAHRUNG

Neben Gartenmöbeln, Gartenwerkzeugen und Sportausrüstung bleibt in der Garage häufig kaum noch oder gar kein Platz mehr für das Auto. Die Aufbewahrung entlang der Wände ist die offensichtliche Lösung. Elfa schafft Raum für Werkzeuge, Geräte und sonstige Gegenstände. Die saisonale Aufbewahrung von Skiern, Golf- und Hockeyausrüstung, Farbeimern und allen Dingen für den Garten funktioniert perfekt. Die intelligente Nutzung von Garagenraum schafft Raum für alles – sogar Ihr Auto.

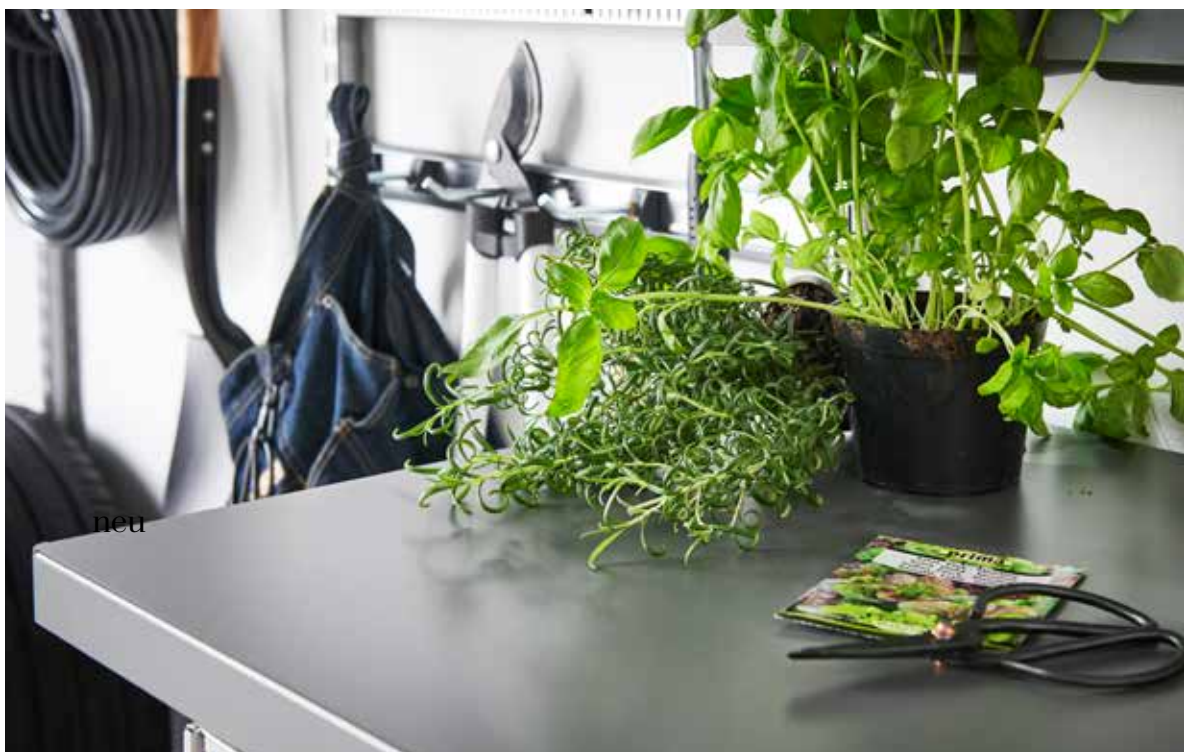

Manchmal ist es schön, drinnen zu arbeiten. Schaffen Sie sich einen guten Arbeitsplatz mit der neuen Arbeitsfläche unseres Click-in Systems.



Verwenden Sie die Utility Tragleiste mit verschiedenen Haken, um all Ihren Gartenwerkzeugen und -geräten einen eigenen Platz zu geben.



Es gibt Halterungen, Haken und Boxen aller Arten und Formen und für jedes Aufbewahrungsbedürfnis.



Halten Sie Ordnung in Ihrer Sportausrüstung mit Halterungen, Haken und Körben.

Die Aufbewahrung entlang der Wände ist die offensichtliche Lösung



Die meisten unserer Haken können entweder an die Utility Tragleiste oder direkt an die Wand gehängt werden.



Einfach erreichbare saisonale Aufbewahrung.



Ein Korb für jedes Teil erleichtert das Recycling.



Potenzielle
Aufbewahrungsfläche
ist überall



Mit dem Regalsystem können Sie den gesamten Raum nutzen. Zum Beispiel unter einer Dachschräge oder über einer Tür.



Buchstützen in verschiedenen Stilen und Formen.

Diese Halterungen sind eine elegante Möglichkeit, Ihre Regale an die Wandleisten zu hängen.



Unsere Tür-Aufbewahrung kann auch an einer Wand genutzt werden. Verstecken Sie es hinter einem Vorhang und Sie werden immer wissen, wo Sie Ihre Dinge wiederfinden.



Erstellen Sie einen funktionalen Arbeitsbereich oder ein Homeoffice mit intelligenten Aufbewahrungsmöglichkeiten wie Lochwänden, Haken, Regalen und Boxen, um all Ihr Bürozubehör zu verstauen.

Funktionale Aufbewahrung ist einfach

Bei Elfa finden Sie drei intelligente Inneneinrichtungssysteme, die Sie bei der Aufbewahrung von kleinen, mittleren und großen Dingen unterstützen. Alle unsere Produkte können an Ihre Anforderungen und den Raum, den Sie zu Hause haben, angepasst werden.



PLANEN SIE IHRE AUFBEWAHRUNGSLÖSUNG

WAS IST AUF-ZUBEWAHREN

Was müssen Sie aufbewahren? Erstellen Sie eine Liste mit Kleidung, Ausrüstung, Werkzeuge, Schmutzwäsche, Bücher etc.

MASSE

Sie benötigen die Maße Ihres Raumes, um eine optimierte und maßgefertigte Aufbewahrungslösung zu schaffen.

PLANEN SIE IHRE EINRICHTUNG

Wählen Sie eines unserer drei Systeme, das sich am besten für Ihre Anforderungen eignet.

LAGERN SIE HOCH UND TIEF

Bewahren Sie die Dinge, die Sie selten verwenden, so auf, dass sie den täglich verwendeten Dingen keinen wertvollen Platz wegnehmen.

VERWENDEN SIE DIE FLÄCHE

Stellen Sie sicher, dass Sie Platz für lange Mäntel und kürzere Jacken haben. Und nutzen Sie die Fläche unter hängender Kleidung voll aus.

FREIE FLÄCHE

Schaffen Sie einen offenen Raum für Dinge, die Sie täglich benötigen. Ein schmaler Boden mit Haken erlaubt einfachen Zugriff. Ein massiver Boden schafft eine nützliche Ablage.

EIN HANDGRIFF

Bewahren Sie die Dinge, die Sie häufig benötigen, in einer schnell erreichbaren Höhe auf.

KLARE SICHT

Mit flachen Körben finden Sie ganz einfach das, wonach Sie suchen.

SCHIEBEFUNKTIONEN

Verwenden Sie ausziehbare Elemente, wenn Ihre Sicht eingeschränkt ist und wenn es schwierig ist, sich einen offenen Überblick zu verschaffen.

PLANEN SIE ONLINE

Mit unserem Online-Planer können Sie durch einfache Mausklicks Ihre eigene Aufbewahrungslösung erstellen. Dabei macht es keinen Unterschied, ob es sich um ein kleines Bücherregal oder einen vollständigen Kleiderschrank handelt. Fügen Sie besondere Einrichtungsfunktionen hinzu.

www.elfa.com

Drei raffinierte Einrichtungssysteme für jede Gelegenheit

CLICK-IN SYSTEM

Alles hängt an der Tragleiste. Schrauben Sie die Tragleiste an die Wand. Hängen Sie die Hängeschiene ein und klicken Sie die Tragarme ein. Fügen Sie Böden und Körbe hinzu und Sie haben die Basisfunktionen.

Fügen Sie einzigartiges Zubehör hinzu, das speziell für Ihren Kleiderschrank, Ihre Waschküche oder Ihre Garage entwickelt wurde.

Seite 31



Wandhängend:
Tragleiste,
Hängeschiene und
Click-in Tragarme.



Auch als
freistehendes
Bodensystem
erhältlich.

Wählen Sie zwischen zwei
Ausführungen: Classic oder Décor.

KORBSYSTEM

Ein freistehendes Korbsystem, aufgebaut durch Rahmen, Querleisten und Körben. Kann in Schränke gestellt werden, freistehend oder auf Rädern genutzt werden.

Perfekt für die Aufbewahrung von Kleidung. Kombinierbar mit Gitterböden und Kleiderstangen.

Die Körbe können in bestehenden Kleiderschränken oder Schränken verwendet werden, wenn sie mit Gleitschienen kombiniert werden.

Seite 73



REGALSYSTEM

Das klassische wandmontierte „Sparring“ Regalsystem von Elfa. Basiert auf Wandleisten, welche an die Wand geschraubt werden. Verwenden Sie unsere Tragarme und kombinieren Sie es mit massiven Böden.

Perfekt als Bücherregal oder Sideboard. Es lässt sich außerdem mit unseren verschiedenen Buchstützen kombinieren.

Es kann problemlos unter einer Treppe oder schrägen Decke angebracht werden, da die Wandleisten und Böden angepasst werden können.

Seite 81



Wandleiste und
Tragarm für
massiven
Holzboden.



Halterung
Regalende.

CLICK-IN SYSTEM

FERTIG IN 3 EINFACHEN SCHRITTEN

1. WÄHLE WANDHÄNGEND ODER FREISTEHEND

Für alle konventionellen Wände empfehlen wir die Lösung mit oberer Aufhängung. Wenn Sie jedoch nichts mit Ihrer Wand verschrauben können oder wollen, gibt es auch eine freistehende Option.



WANDHÄNGEND Seite 32

Nur die Tragleiste wird mit der Wand verschraubt.



FREISTEHEND Seite 34

Eine freistehende Lösung, die sich für eine Aufbewahrungslandschaft oder für herausfordernde Räume eignet.

2. FÜGEN SIE BÖDEN UND KÖRBE HINZU

Fügen Sie Böden und Körbe hinzu, die Ihren Anforderungen entsprechen.



BÖDEN Seite 37



KÖRBE Seite 37

3. OPTIMAL FÜR INDIVIDUELLE ANFORDERUNGEN

Fügen Sie funktionelles Zubehör hinzu, um Ihre Lösung für verschiedene Einsatzzwecke zu vervollständigen.



KLEIDUNG & SCHUHE
Seite 42



WASCHEN & REINIGEN
Seite 50



GARAGE & AUFBEWAHRUNG
Seite 52



HOBBYRAUM & ARBEITSZIMMER
Seite 57



AUFBEWAHRUNG AN DER TÜR
Seite 60

WANDHÄNGEND

Die obere Aufhängung ist eine der Montageoptionen des Click-in Systems. Alles hängt an der Tragleiste.



Schrauben Sie die Tragleiste in die Wand. Hängen Sie die Hängeschiene in die Tragleiste ein und klicken Sie Ihre Aufbewahrungsfunktionen ein. Ergänzen Sie es mit den Elementen, die Sie für die Aufbewahrung benötigen, z. B. Kleidung, Garage oder Waschküche. Da die Tragleiste des Click-in Systems beliebig zugeschnitten werden kann, ist es ideal für jeden Raum mit konventionellen Wänden. Sie müssen nur die Tragleiste an die Wand schrauben.

Schrauben Sie die Tragleiste an die Wand.



Hängen Sie die Hängeschiene in die Tragleiste.



Haken Sie die Tragarme ein.



Klicken Sie Ihre Aufbewahrungselemente ein.



Siehe unsere Montageanleitung unter www.elfa.com.

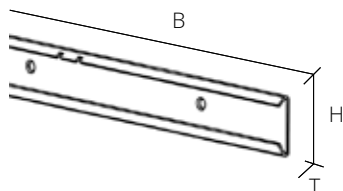

TRAGLEISTE

Tragleiste: das Rückgrat einer jeden Hängeschiene des Click-in-Systems. Das einzige Aufbewahrungselement, das an der Wand befestigt wird und von der die Hängeschienen aus aufgehängt werden. Für tolle Flexibilität und weniger Löcher in der Wand. Lässt sich für einen einheitlichen Look mit Tragleistenabdeckungen kombinieren. In verschiedenen Breiten verfügbar. Kann zugeschnitten werden.

Tiefe: 10 mm Höhe: 47 mm

BREITE	FARBE	ART.-NR.	PREIS
1050 mm	Weiß	421110	13,80
7 Bohrlöcher	Platinum	421180	14,40
	Graphite	421125	15,20
1350 mm	Weiß	421310	16,20
9 Bohrlöcher	Platinum	421380	16,90
	Graphite	421325	17,80
1950 mm	Weiß	421910	20,00
13 Bohrlöcher	Platinum	421980	20,80
	Graphite	421925	22,00

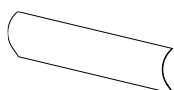

TRAGLEISTEN-ABDECKUNG

Dekorative Abdeckung, die Schrauben und Löcher nach Einbau der Tragleiste verdeckt. Kommt im 2er-Pack. Ist in mehreren Größen verfügbar und kann auf die gewünschte Größe zugeschnitten werden.

BREITE x HÖHE	FARBE	ART.-NR.	PREIS
581 x 47 mm	Weiß	422518	3,60
	Platinum	422588	3,60
	Graphite	422525	4,00



SCHRAUBEN INKL. WANDBEFESTIGUNGSDÜBEL

Zur Befestigung an Holzwänden oder an Beton-, Stein- oder gefliesten Wänden. TFX 4,8 x 64 mm. Wird im 10er-Pack geliefert.

ART.-NR.	PREIS	ART.-NR.	PREIS
470696	4,80	471890	6,50



SCHRAUBENSATZ GIPSKARTONWAND

Zur Montage auf Putzwänden. Wanddicke von 9 bis 26 mm. Wird im 5er-Pack geliefert.

ART.-NR.	PREIS	ART.-NR.	PREIS
470696	4,80	471890	6,50

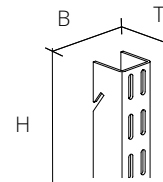

HÄNGESCHIENE

Hängeschienen zur Befestigung von Böden, Körben und anderen Aufbewahrungsfunktionen. Einfache Montage und Anpassung – hängen Sie einfach die Schienen an die Tragleiste und bringen Sie sie in die gewünschte Position. In verschiedenen Höhen verfügbar. Kann zugeschnitten werden.

Breite: 25 mm Tiefe: 25 mm

HÖHE	FARBE	ART.-NR.	PREIS
924 mm	Weiß	426018	8,60
	Platinum	426048	8,90
	Graphite	426025	9,50
1532 mm	Weiß	426618	16,20
	Platinum	426648	16,90
	Graphite	426625	17,80
2012 mm	Weiß	426410	19,40
2140 mm	Weiß	426718	21,30
	Platinum	426748	22,20
	Graphite	426725	23,50
2300 mm	Weiß	426510	23,80
	Platinum	426580	24,80
	Graphite	426525	26,20
2588 mm	Weiß	427310	26,40

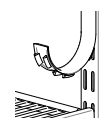

ABDECKUNGSTAPE HÄNGESCHIENE

Kunststoff-Abdeckleiste, die in eine Hängeschiene oder Wandleiste einrastet. Bietet einen schlanken, stabilen Look durch Abdeckung der Löcher. Wird als Rolle geliefert und kann auf die gewünschte Höhe zugeschnitten werden.

B x T x H	FARBE	ART.-NR.	PREIS
19 x 7 x 4224 mm	Weiß	427410	14,60
	Platinum	427480	14,60
	Graphite	427425	16,10

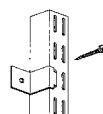

WANDBEFESTIGUNGSWINKEL

Clips zur sicheren Befestigung von Hängeschienen an der Wand in einer festen Position. Inkl. Schrauben. Kommt im 2er-Pack.

B x T x H	FARBE	ART.-NR.	PREIS
33 x 25 x 25 mm	Weiß	470718	7,80
	Platinum	470768	8,10

FREISTEHEND

Freistehend ist eine der Montageoptionen des Click-in Systems. Ein Bodensystem, in das Sie Ihre Aufbewahrungsfunktionen einklicken. Wählen Sie aus doppel- oder einseitiger Lösung.



Diese Option eignet sich ideal, wenn Sie Ihr System nicht direkt an die Wand montieren können – oder möchten –, z. B. wenn die Wand das Gewicht nicht tragen kann, dort ein Fenster ist oder die Wand so bleiben soll wie sie ist. Sie eignet sich auch perfekt als Raumtrenner, da die Ständer doppelseitig sind. Ergänzen Sie es mit den Elementen, die Sie für die Aufbewahrung benötigen, z. B. Kleidung, Garage oder Waschküche.

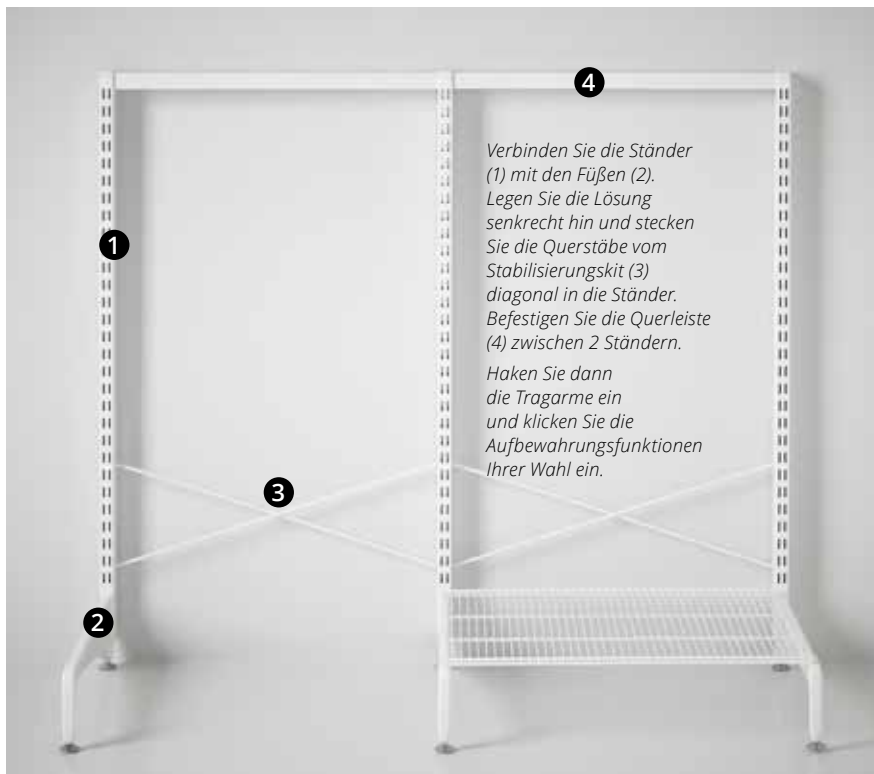

Wenn Sie unten einen Gitterboden möchten, verwenden Sie die enthaltenen Clips (5).



STÄNDER

Zu verwendende Schiene für ein freistehendes Click-in-System – keine Wand erforderlich. Wird mit anpassbaren Füßen und einem Stabilisierungs-Set für freistehende Aufbewahrung vervollständigt. In verschiedenen Höhen verfügbar.

Breite: 25 mm Tiefe: 50 mm

HÖHE	FARBE	ART.-NR.	PREIS
1036 mm	Weiß	401010	28,10
	Platinum	401080	29,30
1580 mm	Weiß	401510	33,90
	Platinum	401580	35,20
2124 mm	Weiß	402110	38,80
	Platinum	402180	40,40



FUSS FÜR STÄNDER

Fuß für die Befestigung eines Ständers bei einem freistehenden Click-in-System. Verstellbare Höhe für Stabilität auch bei unebenen Oberflächen. Clips im Lieferumfang enthalten, um einen Gitterboden direkt mit den Füßen zu verbinden. Ist in verschiedenen Tiefen verfügbar und kann an die Tiefe des Innenraums angepasst werden.

Breite: 34 mm Höhe: 135 mm

TIEFE	FARBE	ART.-NR.	PREIS
470 mm	Weiß	603710	33,00
	Platinum	603780	34,30
560 mm	Weiß	603810	35,50
	Platinum	603880	37,00

LEITFADEN ZUR AUSWAHL DER FÜSSE

Einseitig und beidseitig nutzbar.

Der kurze Fuß eignet sich für 30er Tiefe.

Der längere Fuß eignet sich für Böden und ausziehbare Elemente in den Tiefen 30, 40 und 50 cm.

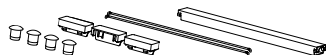

STABILISIERUNGS-SET

Schafft Stabilität beim freistehenden System. Wird zwischen zwei Ständern befestigt. In verschiedenen Breiten verfügbar.

Tiefe: 46 mm Höhe: 30 mm

BREITE	FARBE	ART.-NR.	PREIS
449 mm	Weiß	608210	17,40
	Platinum	608280	18,10
605 mm	Weiß	603910	18,30
	Platinum	603980	19,00
902 mm	Weiß	606110	25,10
	Platinum	606180	26,10



FUSSVERLÄNGERUNG

Zur Erhöhung einer freistehenden Click-in-Lösung um 50 mm müssen Fußverlängerungen verwendet werden. Diese sind zum Beispiel bei hohen Sockeln zu verwenden. Unter den Füßen zu befestigen. Kommt im 2er-Pack.

Breite: 20 mm Tiefe: 20 mm

HÖHE	FARBE	ART.-NR.	PREIS
50 mm	Aluminium	604048	11,00

MASSE EINES VOLLSTÄNDIG MONTIERTEN SYSTEMS

HÖHE	TIEFE	EINHEIT	BREITE 451	BREITE 607	BREITE 902
Hohe Lösung: 220 cm	Kurzer Fuß: 50 cm	1	476 mm	635 mm	927 mm
Mittlere Lösung: 165 cm	Langer Fuß: 59 cm	2	927 mm	1239 mm	1829 mm
Niedrige Lösung: 111 cm		3	1378 mm	1846 mm	2731 mm
		4	1829 mm	2453 mm	3633 mm
		5	2280 mm	3060 mm	4535 mm

HINWEIS! Wenn Fußverlängerungen verwendet werden, ist die Aufbewahrungslösung 5 cm höher.

CLICK-IN TRAGARME UND ZUBEHÖR

Tragarme sind wesentliche Bausteine des Click-in Systems, um Aufbewahrungsfunktionen an den Hängeschienen zu befestigen, beispielsweise Böden und Körbe.



TRAGARM CLICK-IN

Tragarm, der zum Einbau von Elementen an Hängeschienen im Click-in System verwendet wird. Wird mit Ausschnitten unterhalb für Kleiderstangenhalterungen geliefert. Lässt sich mit Click-in Böden, Korbauszügen oder anderen Aufbewahrungsfunktionen wie dem Hosen- oder Schuhauszug kombinieren.

Breite: 13 mm

B x T x H	FARBE	ART.-NR.	PREIS
320 x 55 mm	Weiß	410310	3,70
	Platinum	410380	3,80
	Graphite	411325	4,10
420 x 52 mm	Weiß	414210	4,90
	Platinum	414280	5,10
	Graphite	414225	5,40
500 x 73 mm	Weiß	410510	7,50
	Platinum	410580	7,80



TRAGARMABDECKUNG CLICK-IN

Abdeckung für den Click-in-Tragarm, um einen einheitlichen Look zu schaffen und gegen Schmutz und Staub vorzubeugen. Rastet am Tragarm ein. Linke und rechte Tragarmabdeckungen sind nicht austauschbar. Erhältlich für verschiedene Tragarmtiefen.

Breite: 8 mm Höhe: 16 mm

TIEFE	FARBE	ART.-NR.	PREIS
320 mm	Weiß	601218	2,40
	Platinum	601288	2,40
	Graphite	601225	2,60
420 mm	Weiß	601318	2,40
	Platinum	601388	2,40
	Graphite	601325	2,60
500 mm	Weiß	601618	2,50
	Platinum	601688	2,50
	Graphite	601625	2,80
420 mm	Weiß	601718	2,50
	Platinum	601788	2,50
	Graphite	601725	2,80
500 mm	Weiß	602918	2,70
	Platinum	602988	2,70
500 mm	Weiß	603018	2,70
	Platinum	603088	2,70



TRAGARMABDECKUNG CLICK-IN, MITTIG

Abdeckung für den Tragarm, um einen einheitlichen Look zu schaffen und gegen Schmutz und Staub vorzubeugen. Rastet am Tragarm zwischen zwei Auszügen ein. Erhältlich für verschiedene Tragarmtiefen.

Breite: 14 mm Höhe: 21 mm

TIEFE	FARBE	ART.-NR.	PREIS
321 mm	Weiß	609010	2,80
421 mm	Weiß	608010	2,90
	Platinum	608080	2,90
	Graphite	608025	3,20

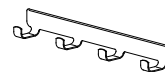

TRAGARMAUFSATZ

Hakenleiste für ein einfach zugängliches und flexibles Aufhängen von Gürteln, Krawatten, Schals und Jacken. Wird an der Seite eines Click-in-Tragarms befestigt.

Breite: 36 mm Höhe: 47 mm

B x T x H	FARBE	ART.-NR.	PREIS
4 Haken, 316 mm	Weiß	473316	7,10
5 Haken, 417 mm	Weiß	473416	8,20
	Platinum	473486	8,50
	Graphite	473425	9,00

CLICK-IN KÖRBE UND BÖDEN

Körbe und Böden sind wichtig für eine effiziente Aufbewahrung. Beim Click-in System können Sie zwischen verschiedenen Materialien, Designs und Abmessungen entscheiden. Ohne zusätzliches Werkzeug montierbar. Fügen Sie Zubehör hinzu, um die Ordnung zu verbessern.



KORBBODEN

Gitterboden mit Vorder- und Hinterkante, der Gegenstände an ihrem Platz hält. Mit guter Belüftung für frische Kleidung und Transparenz für einen guten Überblick. Rastet einfach zwischen zwei Tragarmen Click-in ein. Es ist kein Werkzeug erforderlich. In verschiedenen Größen und Farben verfügbar.



GITTERBODEN

Gitterboden mit guter Belüftung und Transparenz für einen guten Überblick. Rastet einfach zwischen zwei Tragarmen Click-in ein. Es ist kein Werkzeug erforderlich. In verschiedenen Größen verfügbar. Kann auf die gewünschte Breite zugeschnitten werden.



REGALBODEN INKL. TRAGARM, DREHBAR (METALL)

Drehbarer Boden, der als Regalboden oder Ablage eingesetzt werden kann und sich für die Aufbewahrung kleinerer Gegenstände an Orten mit wenig Tiefe eignet. Lässt sich mit transparenten Boxen von Elfa ergänzen. Wird mit integrierten Tragarmen geliefert und kann zwischen zwei Schienen montiert werden. In verschiedenen Größen verfügbar.



ABGEWINKELTES REGAL

Schräges Metallregal mit Vorderkante und integrierten Tragarmen. Geeignet zur offenen Aufbewahrung von Schuhen, Büchern und Zeitschriften.



CLICK-IN FACHBODEN MELAMIN

Ablage mit glatter Oberfläche. Rastet einfach zwischen zwei Tragarmen Click-in ein. Es ist kein Werkzeug erforderlich. In verschiedenen Größen verfügbar.



DÉCORBODEN

Boden mit glatter, furnierter Oberfläche und edlem Design. Rastet einfach zwischen zwei Tragarmen Click-in ein. Es ist kein Werkzeug erforderlich. In verschiedenen Größen verfügbar.



GITTERBODEN MIT DÉCOR BLENDE

Der Gitterboden in Kombination mit dekorativer Holzleiste erzeugt einen warmen, dekorativen und edlen Look. Boden mit guter Belüftung für frische Kleidung und Transparenz für einen guten Überblick. In verschiedenen Maßen verfügbar.



ABGEWINKELTES REGAL MIT DÉCOR BLENDE

Das abgewinkelte Regal in Kombination mit dekorativer Holzleiste erzeugt einen warmen, dekorativen und edlen Look. Schräges Metallregal mit Vorderkante und integrierten Tragarmen. Geeignet zur offenen Aufbewahrung von Schuhen, Büchern und Zeitschriften.



DRAHTKORBAUSZUG

Drahtkorbauszug mit guter Belüftung und Transparenz für einen guten Überblick. Rastet einfach zwischen zwei Tragarmen Click-in ein. Es ist kein Werkzeug erforderlich. Ergänzt mit Halterung zum Einrasten auf eine geeignete Tiefe. In verschiedenen Größen verfügbar.



GITTERKORBAUSZUG

Gitterkorbauszug mit guter Belüftung und Transparenz für einen guten Überblick – auch für kleinere Gegenstände geeignet. Rastet einfach zwischen zwei Tragarmen Click-in ein. Es ist kein Werkzeug erforderlich. Ergänzt mit Halterung zum Einrasten auf eine geeignete Tiefe. In verschiedenen Größen verfügbar.



DRAHTKORB MIT DÉCOR AUSZUGSRAHMEN

Der Drahtkorb in Kombination mit dekorativem Holzrahmen erzeugt einen warmen, dekorativen und edlen Look. Korb mit guter Belüftung für frische Kleidung. Körbe in verschiedenen Höhen verfügbar. Lässt sich mit Tragarm Click-in 40 nutzen.



GITTERKORB MIT DÉCOR AUSZUGSRAHMEN

Der Gitterkorb in Kombination mit dekorativem Holzrahmen erzeugt einen warmen, dekorativen und edlen Look. Korb mit guter Belüftung für frische Kleidung – auch für kleinere Gegenstände geeignet. Körbe in verschiedenen Höhen verfügbar. Lässt sich mit Tragarm Click-in 40 nutzen.



GITTERKORB MIT DÉCOR FRONT

Der Gitterkorb in Kombination mit dekorativer Holzfront verdeckt die aufbewahrten Dinge und erzeugt einen warmen, dekorativen und edlen Look. Korb mit guter Belüftung für frische Kleidung – auch für kleinere Gegenstände geeignet. Körbe und Fronten in verschiedenen Höhen verfügbar. Lässt sich mit Tragarm Click-in 40 nutzen.



DRAHTKORB MIT DÉCOR FRONT

Der Drahtkorb in Kombination mit dekorativer Holzfront verdeckt die aufbewahrten Dinge und erzeugt einen warmen, dekorativen und edlen Look. Korb mit guter Belüftung für frische Kleidung. Körbe und Fronten in verschiedenen Höhen verfügbar. Lässt sich mit Tragarm Click-in 40 nutzen.

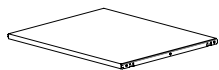

CLICK-IN FACHBODEN MELAMIN

Höhe: 20 mm

BREITE x TIEFE	FARBE	ART.-NR.	PREIS
449 x 424 mm	Weiß	654410	30,60
605 x 323 mm	Weiß	656310	28,30
605 x 424 mm	Weiß	656410	33,00
605 x 503 mm	Weiß	656510	36,90



DÉCORBODEN

Tiefe: 437 mm Höhe: 32 mm

BREITE	FARBE	ART.-NR.	PREIS
450 mm	Weiß	607615	39,90
	Grau	607620	39,90
605 mm	Weiß	604215	48,90
	Grau	604220	48,90
900 mm	Weiß	605215	72,00
	Grau	605220	72,00

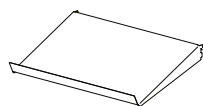

ABGEWINKELTES REGAL

Tiefe: 348 mm Höhe: 75 mm

BREITE	FARBE	ART.-NR.	PREIS
598 mm	Weiß	454510	34,70
	Platinum	454580	36,10
	Graphite	454525	38,20



DÉCOR CLIPS ABGEWINKELTES REGAL

Die Clips werden dazu verwendet, die Décor Frontleiste für Gitterböden am abgewinkelten Regal zu befestigen. Wird im 8er-Pack geliefert und reicht für 4 Böden. Es werden 2 Clips benötigt, um eine Frontleiste am Regal zu befestigen.

B x T x H	FARBE	ART.-NR.	PREIS
20 x 10 x 20 mm	Transparent	608630	2,80

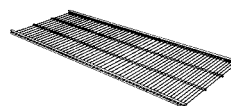

GITTERBODEN

Höhe: 14 mm

BREITE x TIEFE	FARBE	ART.-NR.	PREIS
450 x 305 mm	Weiß	452618	9,50
	Platinum	452648	9,80
	Graphite	452625	10,40
607 x 305 mm	Weiß	450210	12,40
	Platinum	450280	12,90
	Graphite	451025	13,60
902 x 305 mm	Weiß	450410	18,80
	Platinum	450480	19,60
	Graphite	451125	20,70
1212 x 305 mm	Weiß	451210	25,10
	Platinum	451280	26,10
450 x 405 mm	Weiß	452718	11,50
	Platinum	452748	12,00
	Graphite	452725	12,70
607 x 405 mm	Weiß	450310	14,70
	Platinum	450380	15,30
	Graphite	451425	16,20
902 x 405 mm	Weiß	450510	20,00
	Platinum	450580	20,80
1212 x 405 mm	Weiß	451525	22,00
	Graphite	451525	22,00
450 x 494 mm	Weiß	451610	30,20
	Platinum	451680	31,40
607 x 494 mm	Weiß	452818	16,10
	Platinum	452848	16,80
902 x 494 mm	Weiß	451818	21,30
	Platinum	451848	22,20
1212 x 494 mm	Weiß	451910	27,60
	Platinum	451980	28,80
450 x 494 mm	Weiß	452018	36,90
	Platinum	452048	38,40



DÉCOR FRONTLEISTE FÜR GITTERBÖDEN

Dekorative Holzleiste. Wird an der Vorderkante des Gitterbodens oder am abgewinkelten Regal mithilfe von Décor Clips für abgewinkeltes Regal befestigt. Ergänzt mit anderen Décor-Elementen für einen vollständigen und soliden Eindruck. In verschiedenen Größen und Farben verfügbar.

Tiefe: 34 mm Höhe: 32 mm

BREITE	FARBE	ART.-NR.	PREIS
451 mm	Weiß	605915	13,90
	Grau	605920	13,90
607 mm	Weiß	604915	15,40
	Grau	604920	15,40



KORBBODEN

Höhe: 96 mm

BREITE x TIEFE	FARBE	ART.-NR.	PREIS
607 x 337 mm	Weiß	457018	18,30
	Platinum	457068	19,00
902 x 337 mm	Weiß	457110	26,80
	Platinum	457180	27,90
607 x 438 mm	Weiß	457218	25,10
	Platinum	457248	26,10
902 x 438 mm	Weiß	457318	37,80
	Platinum	457348	39,30



REGALBODEN INKL. TRAGARM, DREHBAR (METALL)

Höhe: 48 mm

BREITE x TIEFE	FARBE	ART.-NR.	PREIS
442 x 115 mm	Weiß	454110	10,80
	Platinum	454180	11,20
442 x 267 mm	Weiß	454310	21,50
	Platinum	454380	22,30
598 x 115 mm	Weiß	453110	14,20
	Platinum	453180	14,80
598 x 267 mm	Weiß	453310	26,30
	Platinum	453380	27,30



DRAHTKORBAUSZUG

B x T x H	FARBE	ART.-NR.	PREIS
449 x 430 x 85 mm	Weiß	264110	45,30
449 x 430 x 185 mm	Weiß	264210	47,80
449 x 430 x 285 mm	Weiß	264310	54,10
605 x 430 x 85 mm	Weiß	266410	49,10
	Platinum	266480	51,10
605 x 430 x 185 mm	Weiß	266210	52,90
	Platinum	266280	55,00
605 x 430 x 285 mm	Weiß	266310	56,70
	Platinum	266380	58,90

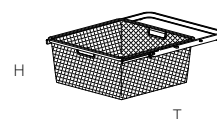

GITTERKORBAUSZUG

B x T x H	FARBE	ART.-NR.	PREIS
450 x 336 x 85 mm	Weiß	234190	47,60
450 x 336 x 185 mm	Weiß	234290	49,90
605 x 336 x 85 mm	Weiß	236490	54,40
	Weiß	236290	56,60
449 x 430 x 85 mm	Weiß	264190	52,90
	Platinum	264188	55,00
	Graphite	264128	58,20
449 x 430 x 185 mm	Weiß	264290	55,40
	Platinum	264288	57,60
	Graphite	264228	60,90
449 x 430 x 285 mm	Weiß	264390	62,90
	Platinum	264388	65,40
	Graphite	264328	69,20
605 x 430 x 85 mm	Weiß	266490	58,60
	Platinum	266488	61,00
	Graphite	266428	64,50
605 x 430 x 185 mm	Weiß	266290	62,90
	Platinum	266288	65,40
	Graphite	266228	69,20
605 x 430 x 285 mm	Weiß	266390	68,00
	Platinum	266388	70,80
	Graphite	266328	74,80

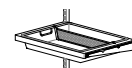

TEILER GITTERKORB MULTI

Teiler für Gitterkorb. Bietet die Möglichkeit, kleine Gegenstände zu organisieren und einen guten Überblick zu schaffen. Kann mit einem Gitterkorb in einer Höhe zwischen 85 und 185 mm kombiniert werden. Rastet in beliebiger Position an Ort und Stelle ein. Kommt im 2er-Pack.

B x T x H	FARBE	ART.-NR.	PREIS
10 x 531 x 80 mm	Weiß	223490	12,90
	Platinum	223488	13,40
10 x 531 x 180 mm	Weiß	223590	17,20
	Platinum	223588	17,90

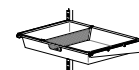

TEILER GITTERKORB

Trenner für Gitterkorbauszug für das Click-in-System. Bietet die Möglichkeit, kleine Gegenstände zu organisieren und einen guten Überblick zu schaffen. Lässt sich mit Gitterkorbauszug mit einer Höhe von 85 und 185 mm kombinieren. Rastet in beliebiger Position an Ort und Stelle ein. Kommt im 2er-Pack.

B x T x H	FARBE	ART.-NR.	PREIS
10 x 431 x 80 mm	Weiß	223290	12,20
	Platinum	223288	12,70
	Graphite	223228	13,40
10 x 431 x 180 mm	Weiß	223390	16,50
	Platinum	223388	17,20
	Graphite	223328	18,20

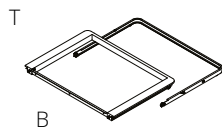

DÉCOR AUSZUGSRAHMEN BOX

Auszug, teilweise aus Massivholz. Zur Befestigung an der Décor Box Front. Lässt sich mit dem Décor Knauf und passendem Draht- oder Gitterkörben ergänzen.

Tiefe: 431 mm Höhe: 32 mm

BREITE	FARBE	ART.-NR.	PREIS
600 mm	Weiß/Weiß	610915	36,90
	Platinum/Grau	610920	36,90

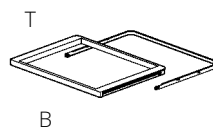

DÉCOR AUSZUGSRAHMEN

Auszugsrahmen in Holz. Geeignet für Draht- und Gitterkörbe. Rastet einfach zwischen zwei Click-in Tragarmen ein. Kein Werkzeug erforderlich. Lässt sich mit Tragarm Click-in 40 ergänzen.

Tiefe: 437 mm Höhe: 32 mm

BREITE	FARBE	ART.-NR.	PREIS
600 mm	Weiß/Weiß	600210	36,90
	Platinum/Grau	600220	36,90

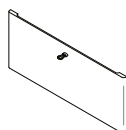

DÉCOR BOX FRONT

Kein Griff enthalten. Separat zu bestellen.

Breite: 600 mm Tiefe: 15 mm

HÖHE	FARBE	ART.-NR.	PREIS
122 mm	Weiß	611115	20,30
	Grau	611120	20,30
250 mm	Weiß	611215	27,70
	Grau	611220	27,70



DRAHTKORB

Breite: 527 mm Tiefe: 427 mm

HÖHE	FARBE	ART.-NR.	PREIS
85 mm	Weiß	145110	15,10
	Platinum	145180	15,70
185 mm	Weiß	145210	18,80
	Platinum	145280	19,60
285 mm	Weiß	145310	23,80
	Platinum	145380	24,80



GITTERKORB

Breite : 527 mm Tiefe: 427 mm

HÖHE	FARBE	ART.-NR.	PREIS
85 mm	Weiß	145190	23,80
	Platinum	145188	24,80
	Graphite	145128	26,20
185 mm	Weiß	145290	29,00
	Platinum	145288	30,10
	Graphite	145228	31,80
285 mm	Weiß	145390	37,90
	Platinum	145388	39,40
	Graphite	145328	41,70

DÉCOR KNAUF

Knaufe werden an den Décor Box Fronten befestigt, um einen hochmodernen Look zu schaffen. Schraube zur Befestigung im Lieferumfang enthalten. In verschiedenen Ausführungen verfügbar.

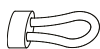

DÉCOR KNAUF LEDERGRIFF

B x T x H	FARBE	ART.-NR.	PREIS
20 x 40 x 10 mm	Braun	611360	2,30



DÉCOR KNAUF FLACH

B x T x H	FARBE	ART.-NR.	PREIS
25 x 19 x 25 mm	Brushed nickel	611420	3,40
	Oil rubbed bronze	611450	3,40



DÉCOR KNAUF MODERN

B x T x H	FARBE	ART.-NR.	PREIS
18 x 26 x 18 mm	Brushed nickel	611520	3,40
	Oil rubbed bronze	611550	3,40

ZUBEHÖR

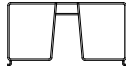

REGALTRENNER

Trenner für Gitterböden, der den Regalboden in mehrere Bereiche unterteilt und so Ordnung schafft. Kann für eine noch flexiblere Aufbewahrung seitlich angepasst werden. Rastet am Gitterboden ein. Auf einem Gitterboden können mehrere Trennwände platziert werden. Verfügbar in verschiedenen Größen.

Breite: 54 mm Höhe: 200 mm

TIEFE	FARBE	ART.-NR.	PREIS
311 mm	Weiß	100162	11,00
	Platinum	100298	11,40
	Graphite	100325	12,10
411 mm	Weiß	100163	11,40
	Platinum	100248	11,90
	Graphite	100225	12,60

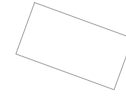

KUNSTSTOFFAUFLAGE

Kunststoffauflage für Gitterböden, die eine stabile Oberfläche bietet und verhindert, dass kleine Gegenstände durch den Boden fallen. Durchsichtig, für einen guten Überblick. In verschiedenen Größen verfügbar.

Höhe: 1 mm

BREITE x TIEFE	FARBE	ART.-NR.	PREIS
450 x 291 mm	Transparent	614330	5,40
606 x 291 mm	Transparent	616330	7,30
901 x 291 mm	Transparent	619330	9,30
450 x 393 mm	Transparent	614430	6,40
606 x 393 mm	Transparent	616430	8,40
901 x 393 mm	Transparent	619430	11,00



ABTEILER KORBBÖDEN

Trenner für Korbböden, der den Korbboden in mehrere Bereiche unterteilt und so Ordnung schafft. Kann für eine noch flexiblere Aufbewahrung seitlich angepasst werden. Rastet am Korbboden ein. Es können mehrere Trennwände platziert werden. In verschiedenen Größen verfügbar. Kommt im 2er-Pack.

Breite: 11 mm Höhe: 95 mm.

TIEFE	FARBE	ART.-NR.	PREIS
334 mm	Transparent	473018	11,00
427 mm	Transparent	601508	15,80



GITTERBODENHAKEN

Haken, der an der Unterseite eines Gitterbodens oder Korbbodens einrastet und an dem Handtaschen, Gürtel, Krawatten, Schmuck, Schals, Hüte und andere Accessoires aufgehängt werden können. Kann an einem beliebigen Ort aufgestellt werden. Kommt im 3er-Pack.

Breite: 23 mm Tiefe: 30 mm

HÖHE	FARBE	ART.-NR.	PREIS
81 mm	Weiß	472410	9,60
	Platinum	472480	10,00
	Graphite	472425	10,50

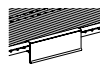

ETIKETTENHALTER FÜR GITTERBÖDEN

Halter und Etiketten für Gitterböden und Korbböden, durch die ein einfaches Durchsuchen des Aufbewahrungssystems möglich ist und ein guter Überblick geschaffen wird. Lassen sich mit Gitterböden und Korbböden kombinieren. Rastet an Ort und Stelle ein. Kommt im 4er-Pack.

B x T x H	FARBE	ART.-NR.	PREIS
102 x 16 x 33 mm	Transparent	100527	8,50

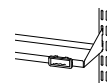

ETIKETTENHALTER BOXEN

Mit Haltern und Etiketten lassen sich kleine Gegenstände gut organisieren und kennzeichnen. Lassen sich mit Regalböden 45er inkl. Tragarm, drehbar, und Boxen kombinieren. Kommt im 4er-Pack.

B x T x H	FARBE	ART.-NR.	PREIS
49 x 8 x 22 mm	Transparent	475630	2,40

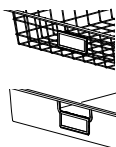

ETIKETTENHALTER KÖRBE

Halter und Etiketten für Körbe, durch die ein einfaches Durchsuchen des Aufbewahrungssystems möglich ist und ein guter Überblick geschaffen wird. Lässt sich mit Gitter- und Drahtkörben kombinieren. Rastet an Ort und Stelle ein. Kommt im 4er-Pack.

B x T x H	FARBE	ART.-NR.	PREIS
85 x 9 x 37 mm	Transparent	223030	2,50

KLEIDUNG & SCHUHE

Wir bieten zwei Designs: Décor mit Holzdetails für einen hochwertigeren und schickeren Look oder unser zeitloses und funktionelles Classic auf der Grundlage eines Erbes großartigen industriellen Designs.



CLASSIC

- | | |
|-----------------------------------|-----------------------------------|
| 1. TRAGARMAUFSATZ | 11. SCHUHAUSZUG |
| 2. REGALTRENNER | 12. GITTERBODENHAKEN |
| 3. KLEIDERBÜGELHALTER | 13. KLEIDERBÜGELHALTER AUSZIEHBAR |
| 4. GITTERBODEN | 14. ABGEWINKELTES REGAL |
| 5. AUSZUG KRAWATTEN-/GÜRTELHALTER | 15. KORBBODEN |
| 6. CLICK-IN FACHBODEN MELAMIN | 16. HOSENAUSZUG |
| 7. TEILER GITTERKORB | 17. SCHUHAUSZUG GITTER |
| 8. GITTERKORBAUSZUG | |
| 9. DRAHTKORBAUSZUG | |
| 10. CLICK-IN SCHUHABLAGE | |

FARBE

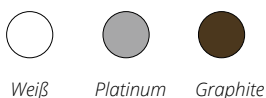

Weiß

Platinum

Graphite



DÉCOR

- | | |
|---|---|
| 1. GITTERBODEN MIT DÉCOR BLENDE | 9. DÉCOR ABLAGE SPIEGEL |
| 2. DÉCORBODEN | 10. DÉCOR HOSENAUSZUG |
| 3. GITTERKORB MIT DÉCOR FRONT | 11. GITTER-SCHUHAUSZUG MIT DÉCOR BLENDE |
| 4. TEILER GITTERKORB | 12. TRAGLEISTE |
| 5. GITTERKORB MIT DÉCOR AUSZUGSRAHMEN | 13. HÄNGESCHIENE |
| 6. DRAHTKORB MIT DÉCOR AUSZUGSRAHMEN | 14. ABDECKUNGSTAPE HÄNGESCHIENE |
| 7. ABGEWINKELTES REGAL MIT DÉCOR BLENDE | 15. DÉCOR TRAGARM-HAKEN |
| 8. DÉCOR SPIEGEL | |

FARB- UND MATERIAL-KOMBINATIONEN

Décor Produkte mit Holzdetails

Click-in System wandhängend als Rückgrat





KLEIDERSTANGE

Stange zum Aufhängen von Bekleidung – schafft einen guten Überblick und einfache Zugänglichkeit. Geeignet für die Aufbewahrung von Bekleidung im Click-in- und Korbregalsystem. Lässt sich abhängig vom Aufbau mit geeigneten Halterungen ergänzen. In verschiedenen Breiten verfügbar. Kann auf die gewünschte Breite zugeschnitten werden.



ENDKAPPEN KLEIDERSTANGE

Kappen, die an das Ende der Kleiderstange gesteckt werden, um einen einheitlichen Look zu schaffen. Kommt im 2er-Pack.



HALTERUNG KLEIDERSTANGE

Die Halterung für die Kleiderstange wird unter Click-in Tragarmen befestigt, ohne zusätzliches Material. Es können zwei Kleiderstangen für verbesserte Flexibilität an einem Halter verbunden werden. Der empfohlene Abstand zwischen zwei Kleiderstangenhaltern beträgt maximal 90 cm.



TRAGARMABDECKUNG/HALTERUNG KLEIDERSTANGE

Muss verwendet werden, wenn eine Kleiderstange an der Seite eines Tragarms platziert wird, um mehr Platz zum Aufhängen zu erhalten. Die Tragarmabdeckung vervollständigt den edlen Look der organisierten Lösung. Linke und rechte Tragarmabdeckungen sind nicht austauschbar.



KLEIDERBÜGELHALTER

Halterung zum Aufhängen von Kleidung zur Ansicht oder bei begrenzter Tiefe des Raumes, da die Hängewaren hintereinander platziert werden können. Rastet unter Gitterböden oder Korbböden ein. In verschiedenen Tiefen verfügbar.



AUSZUG KRAWATTEN- / GÜRTELHALTER

Ausziehbarer Krawatten- und Gürtelhalter mit Haken, mit dem ein platzsparender Überblick und eine leichte Organisation von Accessoires wie Krawatten, Gürtel und Schals ermöglicht wird. Wird unter einem Gitterboden oder Korbboden befestigt.



DÉCOR KLEIDERBÜGELHALTER AUSZIEHBAR

Ausziehbarer Kleiderbügelhalter aus Stahl zum vorübergehenden Aufhängen von Kleidung - beispielsweise für das Outfit des nächsten Tages. Fährt bei Nichtgebrauch zurück. Montage mit einer Schraube an der Vorder- und Hinterkante eines 40 cm tiefen Décor Holzbodens. Maximale Belastung 8 kg.



KLEIDERBÜGELHALTER AUSZIEHBAR

Ausziehbarer Kleiderhaken zum vorübergehenden Aufhängen oder zur Schau stellen von Bekleidung. Lässt sich bei Nichtbenutzung ganz einfach verkleinern. Unter einem Gitterboden einzuheken.



DÉCOR HOSENAUSZUG

Hosenauszug mit Teilen aus Holz zur Aufbewahrung von Hosen. Schafft einen guten Überblick und leichten Zugang. Mit Anti-Rutschringen, um ein Verrutschen der Hosen zu verhindern. Rastet einfach zwischen zwei Click-in Tragarmen ein. Kein Werkzeug erforderlich. Lässt sich mit Tragarm Click-in 40 ergänzen.



HOSENAUSZUG

Hosenauszug zur Aufbewahrung von Hosen – schafft einen guten Überblick und einfache Zugänglichkeit. Mit Anti-Rutschringen, um ein Verrutschen der Hosen zu verhindern. Rastet einfach zwischen zwei Tragarmen Click-in ein. Es ist kein Werkzeug erforderlich. Lässt sich mit Tragarm Click-in 40 nutzen. In verschiedenen Größen verfügbar.



CLICK-IN SCHUHABLAGE

Schuhablage für eine gute Organisation an Orten mit geringer Tiefe. Geeignet für Schuhe mit Absätzen. Wird mit integrierten Tragarmen geliefert und kann zwischen zwei Schienen montiert werden.



SCHUHAUSZUG GITTER

Gleitende Aufbewahrung für Schuhe. Schafft einen guten Überblick und leichte Zugänglichkeit. Geeignet für Schuhe mit flachen Sohlen und Schuhe mit Absätzen. Befestigt zwischen zwei Schienen. Lässt sich mit Tragarm Click-in 40 ergänzen. In mehreren Größen nutzen.



GITTER-SCHUHAUSZUG MIT DÉCOR BLENDE

Gitter-Schuhauszug in Kombination mit einer dekorativen Holzleiste. Erzeugt einen warmen, dekorativen und edlen Look. Geeignet für Schuhe mit flachen Sohlen und Schuhe mit Absätzen. Gitter-Schuhauszug und Décor Frontleiste für Gitterböden in verschiedenen Breiten verfügbar. Lässt sich mit Tragarm Click-in 40 nutzen.



SCHUHAUSZUG

Schuhauszug zur Aufbewahrung von Schuhen – schafft einen guten Überblick und einfache Zugänglichkeit. Geeignet für Schuhe mit Absätzen. Rastet einfach zwischen zwei Tragarmen Click-in ein. Es ist kein Werkzeug erforderlich. Lässt sich mit Tragarm Click-in 40 nutzen. In verschiedenen Größen verfügbar.



DÉCOR TRAGARM-HAKEN

Hakenleiste aus Massivholz mit 5 Haken für ein einfach zugängliches und flexibles Aufhängen von Gürteln, Krawatten, Schals und Jacken. Wird an der Seite eines Tragarm Click-in 40 befestigt.



TRAGARMAUFSATZ

Hakenleiste für ein einfach zugängliches und flexibles Aufhängen von Gürteln, Krawatten, Schals und Jacken. Wird an der Seite eines Click-in-Tragarms befestigt.



DÉCOR SPIEGEL

Spiegel mit Holzrahmen. Wird mit integrierten Halterungen geliefert und kann zwischen zwei Schienen montiert werden. Sicherheitsfilm auf der Rückseite des Spiegels. Ergänzt mit anderen Décor-Elementen für einen vollständigen und soliden Eindruck.



DÉCOR ABLAGE SPIEGEL

Ablage aus Massivholz. Damit haben Sie Ihren Schmuck, kleine Accessoires und Parfüme direkt in Reichweite. Wird mit integrierten Halterungen geliefert und kann zwischen zwei Schienen montiert werden. Eine perfekte Kombination unter dem Décor Spiegel oder auch an anderen Orten zur Aufbewahrung kleiner Gegenstände.



DÉCOR KÄSTCHEN AUSZUGSRAHMEN

Kästcheneinsatz für einfachen Zugriff und Ordnung von Kleinteilen und Schmuck. Wählen Sie zwischen einem 12er- oder 4er-Einsatz, beide mit hellgrauem Samtfutter für eine weiche und schöne Note. Passend für Gitter-/ Drahtkörbe (85 mm) mit einem Décor-Auszugsrahmen oder einer Décor-Schubladenfront.

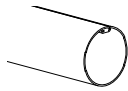

KLEIDERSTANGE

Ø 25 mm

BREITE	FARBE	ART.-NR.	PREIS
480 mm	Silber	620405	7,00
635 mm	Silber	620605	9,10
930 mm	Silber	620905	10,40
1245 mm	Silber	621205	15,80
1850 mm	Silber	621805	18,70

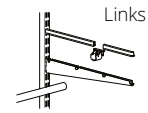

**TRAGARMABDECKUNG/HALTERUNG
KLEIDERSTANGE**

Breite: 33 mm Höhe: 33 mm

TIEFE	FARBE	ART.-NR.	PREIS
420 mm Links	Weiß	480610	3,90
420 mm Rechts	Weiß	480710	3,90
420 mm Links	Platinum	480680	4,00
420 mm Rechts	Platinum	480780	4,00
420 mm Links	Graphite	480625	4,20
420 mm Rechts	Graphite	480725	4,20

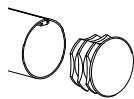

ENDKAPPEN KLEIDERSTANGE

Ø 25 mm

B x T x H	FARBE	ART.-NR.	PREIS
18 x 25 x 25 mm	Chrom	623905	2,60



HALTERUNG KLEIDERSTANGE

Breite: 35 mm Tiefe: 43 mm

HÖHE	FARBE	ART.-NR.	PREIS
77 mm	Weiß	470910	2,50
	Platinum	470980	2,60
	Graphite	470925	2,80

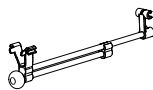

KLEIDERBÜGELHALTER AUSZIEHBAR

Breite: 40 mm Höhe: 63 mm

TIEFE	FARBE	ART.-NR.	PREIS
286 mm	Chrom/Transparent	605730	14,70

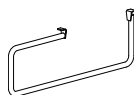

KLEIDERBÜGELHALTER

Breite: 11 mm Höhe: 88 mm

TIEFE	FARBE	ART.-NR.	PREIS
272 mm	Chrom	491688	12,30
387 mm	Chrom	602788	14,70

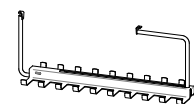

AUSZUG KRAWATTEN-/GÜRTELHALTER

Breite: 120 mm Höhe: 143 mm

TIEFE	FARBE	ART.-NR.	PREIS
395 mm	Chrome/Silber	490980	37,90

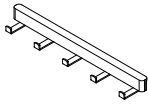

DECOR TRAGARM-HAKEN

Breite: 63 mm Tiefe: 434 mm Höhe: 41 mm

	FARBE	ART.-NR.	PREIS
5 Haken	Weiß	602815	20,60
	Grau	602820	20,60

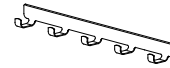

TRAGARMAUFSATZ

Breite: 36 mm Tiefe: 417 mm Höhe: 47 mm

	FARBE	ART.-NR.	PREIS
4 Haken, 316 mm	Weiß	473316	7,10
5 Haken, 417 mm	Weiß	473416	8,20
	Platinum	473486	8,50
	Graphite	473425	9,00



HOSENAUSZUG

Tiefe: 430 mm Höhe: 24 mm

BREITE	FARBE	ART.-NR.	PREIS
449 mm (6 Hosen)	Weiß	264510	43,50
605 mm (10 Hosen)	Weiß	266110	55,40
	Platinum	266180	57,60
	Graphite	266125	60,90

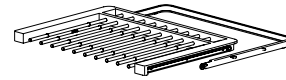

DECOR HOSENAUSZUG

Tiefe: 437 mm Höhe: 32 mm

BREITE	FARBE	ART.-NR.	PREIS
600 mm	Weiß/Weiß	601815	67,80
	Platinum/Grau	601820	67,80





SCHUHAUSZUG

Tiefe: 430 mm Höhe: 96 mm

BREITE	FARBE	ART.-NR.	PREIS
448 mm	Weiß	267310	35,70
605 mm	Weiß	266610	47,80
	Platinum	266680	49,70



SCHUHAUSZUG GITTER

Tiefe: 430 mm Höhe: 96 mm

BREITE	FARBE	ART.-NR.	PREIS
450 mm	Weiß	486290	47,90
	Platinum	486288	49,80
605 mm	Weiß	486190	57,20
	Platinum	486188	59,50
	Graphite	486128	63,00

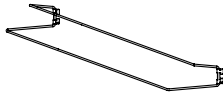

CLICK-IN SCHUHABLAGE

Tiefe: 194 mm Höhe: 92 mm

BREITE	FARBE	ART.-NR.	PREIS
598 mm	Weiß	482010	12,40
	Platinum	482080	12,90

FREISTEHENDE SCHUHAUFBEWAHRUNG

Die freistehende Schuhablage auf zwei Ebenen schafft zusätzlichen Platz für Schuhe. Einfach zu bewegen oder aufzubewahren, da es flach gefaltet werden kann.

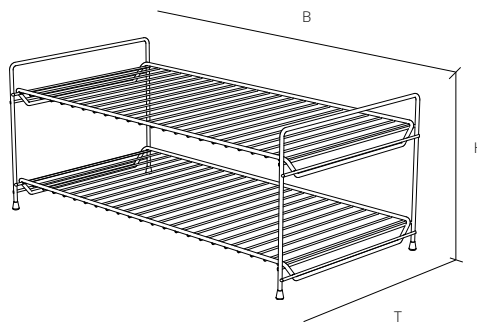

SCHUHABLAGE

B x T x H	FARBE	ART.-NR.	PREIS
631 x 323 x 254 mm	Weiß	701010	43,40

WASCHEN & REINIGEN

Mit unserem funktionalen Zubehör können Sie die Fläche schaffen, die Sie benötigen, um Kleidung aufzuhängen, zu sortieren und zu falten. Und Waschmittel, Bettwäsche, Handtücher und Wäscheklammern abzulegen.



1. GITTERBODENHAKEN
2. ABTEILER KORBBÖDEN
3. KORBBODEN
4. TROCKNUNGSGITTER
5. MEHRZWECKSCHIENE FÜR HAKEN
6. HAKEN
7. WERKZEUGHALTER
8. CLICK-IN ARBEITSPLATTE
9. GITTERKORBAUSZUG
10. TEILER GITTERKORB

Neu

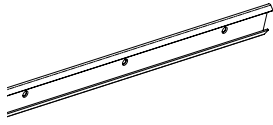

MEHRZWECKSCHIENE FÜR HAKEN

Schiene zur Befestigung von Haken oder anderem Zubehör zur Organisation in Räumen wie in der Garage oder der Waschküche. Kann zwischen zwei Schienen mithilfe von Hängeschienenhaltern für Mehrzweckschienen oder direkt an der Wand befestigt werden. Lässt sich mit gewünschten Haken und Zubehör ergänzen. In verschiedenen Breiten verfügbar.

Tiefe: 10 mm Höhe: 47 mm

BREITE	FARBE	ART.-NR.	PREIS
575 mm	Weiß	476010	8,70

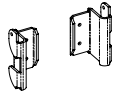

BESCHLÄGE FÜR MEHRZWECKSCHIENE

Halterungen zur Befestigung der Mehrzweckschiene an Hängeschienen und freistehenden Ständern. Wird paarweise geliefert (links + rechts).

B x T x H	FARBE	ART.-NR.	PREIS
32 x 25 x 60 mm	Weiß	476110	3,80

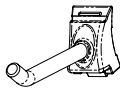

HAKEN

Gerader Haken zum Aufhängen von Accessoires. Wird an der Mehrzweckschiene oder der Tragleiste befestigt. Kommt im 3er-Pack.

Breite: 24 mm Höhe: 38 mm

TIEFE	FARBE	ART.-NR.	PREIS
96 mm	Weiß	477810	8,40

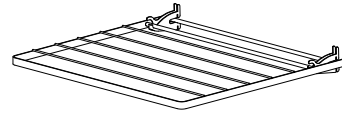

TROCKNUNGSGITTER

Trocknungsgitter zum Aufhängen von Wäsche. Kann eingeklappt werden, wenn es nicht verwendet wird, um Platz zu sparen. Integrierte Tragarme, welche in die Hängeschienen eingehakt werden. In verschiedenen Größen verfügbar.

Tiefe: 603 mm Höhe: 25 mm

BREITE	FARBE	ART.-NR.	PREIS
640 mm	Weiß	493510	34,20
935 mm	Weiß	493610	40,30

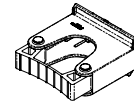

Klein: Ø 20-30 mm.
Groß: Ø 30-40 mm

WERKZEUGHALTER

Werkzeughalter zum Aufhängen von Werkzeugen mit Schaft, wie ein Rechen oder Besen. Wird an der Mehrzweckschiene oder der Tragleiste befestigt. Kommt im 2er-Pack.

B x T x H	FARBE	ART.-NR.	PREIS
73 x 78 x 38 mm	Weiß	477610	12,10
78 x 82 x 38 mm	Weiß	477710	13,30

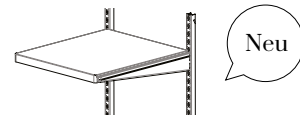

CLICK-IN ARBEITSPLATTE

Beständige Arbeitsplatte aus Metall. Lässt sich mit Tragarm Click-in 50 nutzen.

B x T x H	FARBE	ART.-NR.	PREIS
605 x 515 x 32 mm	Weiß	455510	58,70

GARAGE & AUFBEWAHRUNG

Platzieren Sie Werkzeuge, Gegenstände, Sport- und Gartengeräte. Die intelligente Nutzung der Garage macht Platz für alles – sogar für Ihr Auto.



- 1. CLICK-IN TRAGARMAUFSATZ LEITER
- 2. FAHRRADHAKEN VERTIKAL
- 3. LEITERHAKEN
- 4. RUNDHAKEN
- 5. LANGHAKEN

- 6. LOCHWAND
- 7. MEHRZWECKSCHIENE FÜR HAKEN
- 8. CLICK-IN ARBEITSPLATTE
- 9. CLICK-IN TRAGARMAUFSATZ REIFEN
- 10. AUFBEWAHRUNGSBEUTEL
- 11. FAHRRADHAKEN HORIZONTAL



FAHRRADHAKEN VERTIKAL

Haken zum senkrechten Aufhängen von Fahrrädern am Reifen. Wird an der Mehrzweckschiene oder der Tragleiste gesichert oder direkt an die Wand geschraubt.

B x T x H	FARBE	ART.-NR.	PREIS
147 x 98 x 279 mm	Grau	477170	15,80

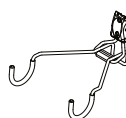

FAHRRADHAKEN HORIZONTAL

Haken zum horizontalen Aufhängen am Rahmen. Wird an der Mehrzweckschiene oder der Tragleiste gesichert oder direkt an die Wand geschraubt.

B x T x H	FARBE	ART.-NR.	PREIS
253 x 313 x 107 mm	Grau	477070	15,80



LOCHWAND

Lochwand, zur Unterstützung von Organisation und Aufbewahrung von beispielsweise kleinen Gegenständen und Werkzeugen. Lässt sich mit Haken, Regalböden und Boxen von Elfa für eine verbesserte Organisation ergänzen. Wird mit integrierten Tragarmen geliefert und kann zwischen zwei Schienen montiert werden. Kann auch mit Halterungen für die Lochwand direkt an der Wand befestigt werden. In verschiedenen Größen verfügbar.

Tiefe: 15 mm Höhe: 382 mm

BREITE	FARBE	ART.-NR.	PREIS
442 mm	Platinum	468380	26,30
598 mm	Platinum	478380	36,00
893 mm	Platinum	478680	45,30

TRAGLEISTE LOCHWAND

Halterungen für die Lochwand ermöglichen eine direkte Befestigung der Lochwand an der Wand. Wird paarweise geliefert.

B x T x H	FARBE	ART.-NR.	PREIS
20 x 17 x 382 mm	Platinum	478786	10,30



CLICK-IN TRAGARMAUFSATZ REIFEN

Tragarmaufsatz zum Halten von Reifen. Wurde mit einer geriffelten Oberfläche und einer Oberkante entwickelt, damit Reifen nicht wegrutschen. Die Einlage schützt vor Kratzern und Schrammen. Wird auf einem Tragarm für Melaminboden von 270 mm befestigt. Wird im 4er-Pack geliefert.

B x T x H	FARBE	ART.-NR.	PREIS
17 x 270 x 23 mm	Grau	478270	12,10

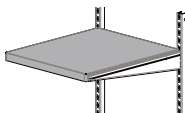

CLICK-IN ARBEITSPLATTE

Beständige Arbeitsplatte aus Metall. Lässt sich mit Tragarm Click-in 50 nutzen.

B x T x H	FARBE	ART.-NR.	PREIS
605 x 515 x 32 mm	Grau	455570	58,70

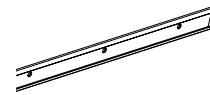

MEHRZWECKSCHIENE FÜR HAKEN

Schiene zur Befestigung von Haken oder anderem Zubehör zur Organisation in Räumen wie in der Garage oder der Waschküche. Kann zwischen zwei Schienen mithilfe von Hängeschienenhaltern für Mehrzweckschienen oder direkt an der Wand befestigt werden. Lässt sich mit gewünschten Haken und Zubehör ergänzen. In verschiedenen Breiten verfügbar.

Tiefe: 10 mm Höhe: 47 mm

BREITE	FARBE	ART.-NR.	PREIS
575 mm	Platinum	476080	9,10



BESCHLÄGE FÜR MEHRZWECKSCHIENE

Halterungen zur Befestigung der Mehrzweckschiene an Hängeschienen und freistehenden Ständern. Wird paarweise geliefert (links + rechts).

B x T x H	FARBE	ART.-NR.	PREIS
32 x 25 x 60 mm	Platinum	476180	3,90



CLICK-IN TRAGARMAUFSATZ LEITER

Click-in Tragarmaufsatz zum Tragen langer Gegenstände wie Platten, Holzbalken usw. Ist mit einer hohen Vorderkante darauf ausgelegt, um Gegenstände vom Herunterrutschen abzuhalten. Die Einlage schützt vor Kratzern und Schrammen. Wird auf einem Tragarm Click-in 40 befestigt. Wird im 2er-Pack geliefert.

B x T x H	FARBE	ART.-NR.	PREIS
17 x 420 x 100 mm	Grau	478170	8,40



AUFBEWAHRUNGSBEUTEL

Großer Aufbewahrungsbeutel zur Aufbewahrung von Fußbällen, Wäsche oder anderen Accessoires. Die vollständige Öffnung oben, gesichert mit einem Metallring, ermöglicht einfachen Zugriff auf den aufbewahrten Inhalt. Wird an der Mehrzweckschiene oder der Tragleiste gesichert oder direkt an die Wand geschraubt.

HÖHE	FARBE	ART.-NR.	PREIS
885 mm (Ø 310 mm)	Grau	477370	42,40

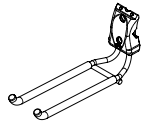

LANGHAKEN

Werkzeughaken mit Doppelstiften zum Halten schwerer Werkzeuge und Ausrüstung. Wird an der Mehrzweckschiene oder der Tragleiste befestigt oder direkt an die Wand geschraubt.

B x T x H	FARBE	ART.-NR.	PREIS
70 x 244 x 109 mm	Grau	476470	15,80

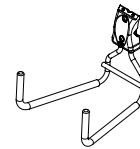

LEITERHAKEN

Leiterhaken mit Doppelstiften zum Halten schwerer Werkzeuge und Ausrüstung. Wird an der Mehrzweckschiene oder der Tragleiste befestigt oder direkt an die Wand geschraubt.

B x T x H	FARBE	ART.-NR.	PREIS
173 x 201 x 177 mm	Grau	476970	15,80

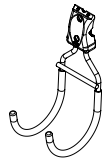

RUNDHAKEN

Rundhaken mit Doppelstiften zum Halten schwererer Gegenstände wie Verlängerungskabel oder Schläuche. Wird an der Mehrzweckschiene oder der Tragleiste gesichert oder direkt an die Wand geschraubt.

B x T x H	FARBE	ART.-NR.	PREIS
102 x 142 x 252 mm	Grau	477270	15,80

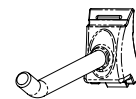

HAKEN

Gerader Haken zum Aufhängen von Accessoires. Wird an der Mehrzweckschiene oder der Tragleiste befestigt. Kommt im 3er-Pack.

B x T x H	FARBE	ART.-NR.	PREIS
24 x 96 x 38 mm	Grau	477870	8,40

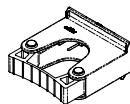

WERKZEUGHALTER

Werkzeughalter zum Aufhängen von Werkzeugen mit Schaft, wie ein Rechen oder Besen. Wird an der Mehrzweckschiene oder der Tragleiste befestigt. Kommt im 2er-Pack.

B x T x H	FARBE	ART.-NR.	PREIS
73 x 78 x 38 mm	Grau	477670	12,10
78 x 82 x 38 mm	Grau	477770	13,30

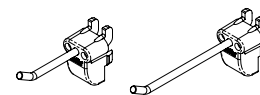

WERKZEUGHALTER FÜR LOCHWAND

Gerade Haken für kleine Werkzeuge. Rasten an der Lochwand ein. Beim Werkzeughaken 65 mm können mehrere Werkzeuge an einen Haken gehangen werden. Er wird im 4er-Pack geliefert. Der Werkzeughaken 35 mm wird im 5er-Pack geliefert.

B x T x H	FARBE	ART.-NR.	PREIS
21 x 35 x 35 mm	Grau	479070	7,30
21 x 65 x 33 mm	Grau	479170	7,30

ZUBEHÖRBOX

Stabile, transparente Box zur Aufbewahrung kleiner Gegenstände, wie Bastel- oder Bürobedarf und Hardware. Die Boxen lassen sich einfach an die Lochwand anbringen und entfernen. Kann für eine noch bessere Organisation mit anderem Zubehör, wie Etikettenhalter für Boxen, kombiniert werden.

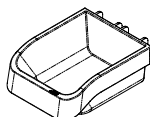

B x T x H	FARBE	ART.-NR.	PREIS
110 x 146 x 57 mm	Grau	478870	2,50

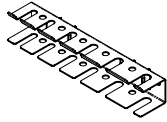

HALTER FÜR SCHRAUBENDREHER

Halter für Werkzeuge. Entworfen mit Löchern in verschiedenen Größen. Rastet an der Lochwand ein.

B x T x H	FARBE	ART.-NR.	PREIS
190 x 45 x 35 mm	Grau	478570	4,70

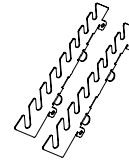

SCHRAUBENSCHLÜSSELHALTER

Ist auf das Halten unterschiedlicher Größen von z. B. Schraubenschlüsseln ausgelegt. Kommt in zwei Teilen und kann daher auf die Breite angepasst werden. Rastet an der Lochwand ein.

B x T x H	FARBE	ART.-NR.	PREIS
12 x 38 x 110 mm	Grau	478470	4,70

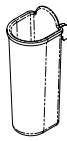

BECHER

Stabile, große Box zur Aufbewahrung kleiner Gegenstände, wie Stifte oder kleine Werkzeuge. Wird an der Lochwand befestigt. Kommt im 2er-Pack.

B x T x H	FARBE	ART.-NR.	PREIS
37 x 30 x 75 mm	Grau	479870	1,70

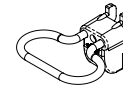

RINGHALTER

Ringhaken zum Aufhängen von z. B. Zangen oder Scheren. Rastet an der Lochwand ein. Kommt im 2er-Pack.

B x T x H	FARBE	ART.-NR.	PREIS
55 x 45 x 33 mm	Grau	479270	4,70

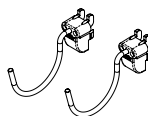

RUNDHAKEN FÜR LOCHWAND

Ovale Haken für die Aufbewahrung von Werkzeugen, die kein Loch zum Aufhängen haben, wie z. B. eine Bohrmaschine, ein Hammer oder ein Gummihammer. Paarweise zu verwenden. Rastet an der Lochwand ein. Kommt im 2er-Pack.

B x T x H	FARBE	ART.-NR.	PREIS
21 x 92 x 53 mm	Grau	479770	3,60
21 x 120 x 69 mm	Grau	479670	4,40

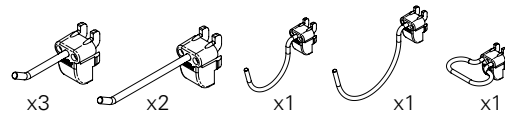

HAKENSET

Eine Mischung verschiedener Haken für Lochwände. Zur Unterstützung verschiedener Aufbewahrungsarten von z. B. Werkzeugen. Wird als Achteckpack geliefert und umfasst: 3 Werkzeughaken 35 mm, 2 Werkzeughaken 65 mm, 1 Rundhaken groß, 1 Rundhaken klein, 1 Ringhalter.

FARBE	ART.-NR.	PREIS
Grau	479970	12,10



REGALBODEN INKL. TRAGARM, DREHBAR

Boden zur Befestigung an der Lochwand, geeignet für die Aufbewahrung kleiner Gegenstände. Hakt sich an Ort und Stelle ein.

B x T x H	FARBE	ART.-NR.	PREIS
274 x 113 x 25 mm	Platinum	475786	10,10



RINGHAKEN

Haken zum Aufhängen und Organisieren kleiner Gegenstände, wie z. B. Scheren. Rastet an der Lochwand ein. Kommt im 3er-Pack.

B x T x H	FARBE	ART.-NR.	PREIS
38 x 49 x 62 mm	Platinum	474580	3,50



HAKEN LANG

Haken zum Aufhängen und Organisieren kleiner Gegenstände. Die Tiefe ermöglicht ein Aufhängen mehrerer kleiner Gegenstände auf einen Haken. Rastet an der Lochwand ein. Kommt im 3er-Pack.

B x T x H	FARBE	ART.-NR.	PREIS
15 x 68 x 62 mm	Platinum	474680	3,50



BASISHAKEN

Klassische Hakenform zum Aufhängen von Taschen oder Mänteln. Rastet an der Lochwand ein. Kann mit anderen Zubehörteilen für die Lochwand kombiniert werden. Kann auch direkt in die Hängeschiene eingehakt werden. Kommt im 3er-Pack.

B x T x H	FARBE	ART.-NR.	PREIS
20 x 40 x 65 mm	Platinum	475080	4,10

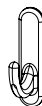

HAKEN ABGERUNDET

Haken zum Aufhängen und Organisieren kleiner Gegenstände. Rastet an der Lochwand ein. Kommt im 3er-Pack.

B x T x H	FARBE	ART.-NR.	PREIS
15 x 40 x 62 mm	Platinum	474480	3,50



DOPPELHAKEN

Haken mit doppelter Aufhängeoption. Zum Aufhängen von Mänteln und Taschen geeignet. Rastet an der Lochwand ein. Kann mit anderen Zubehörteilen für die Lochwand kombiniert werden. Kann auch direkt in die Hängeschiene eingehakt werden. Kommt im 3er-Pack.

B x T x H	FARBE	ART.-NR.	PREIS
20 x 40 x 102 mm	Platinum	479580	4,40

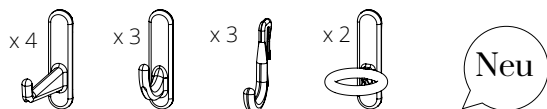

HAKEN FÜR LOCHPLATTE, MULTI-PACK

Set mit kleinen Haken für die Lochwand. Inklusive 4 lange Haken, 3 abgerundete Haken, 3 schmale Haken und 2 Ringhaken.

FARBE	ART.-NR.	PREIS
Platinum	479380	11,50



HAKEN SCHMAL

Haken in U-Form zum Aufhängen kleiner Gegenstände. Rastet an der Lochwand ein. Kann mit anderen Zubehörteilen für die Lochwand kombiniert werden. Wird im 6er-Pack geliefert.

B x T x H	FARBE	ART.-NR.	PREIS
6 x 31 x 44 mm	Platinum	474980	3,50

HOBBYRAUM & ARBEITSZIMMER

Schaffen Sie einen funktionalen Arbeitsraum mit cleveren Aufbewahrungslösungen wie Haken, Böden und Boxen für ein aufgeräumtes Büro.



1. LOCHWAND
2. RINGHAKEN
3. HAKEN LANG
4. HAKEN ABGERUNDET
5. HAKEN SCHMAL
6. BOX HOCH LOCHWAND

7. BOX MITTEL LOCHWAND
8. BOX KLEIN LOCHWAND
9. REGALBODEN INKL. TRAGARM, DREHBAR (METALL)
10. CLICK-IN FACHBODEN MELAMIN



LOCHWAND

Lochwand, zur Unterstützung von Organisation und Aufbewahrung von beispielsweise kleinen Gegenständen und Werkzeugen. Lässt sich mit Haken, Regalböden und Boxen von Elfa für eine verbesserte Organisation ergänzen. Wird mit integrierten Tragarmen geliefert und kann zwischen zwei Schienen montiert werden. Kann auch mit Halterungen für die Lochwand direkt an der Wand befestigt werden. In verschiedenen Größen verfügbar.

Tiefe: 15 mm Höhe: 382 mm

BREITE	FARBE	ART.-NR.	PREIS
442 mm	Weiß	468310	25,30
598 mm	Weiß	478310	34,60
893 mm	Weiß	478610	43,50

TRAGLEISTE LOCHWAND

Halterungen für die Lochwand ermöglichen eine direkte Befestigung der Lochwand an der Wand. Wird paarweise geliefert.

B x T x H	FARBE	ART.-NR.	PREIS
20 x 17 x 382 mm	Weiß	478716	9,90



BOX HOCH LOCHWAND

Transparente Box zur Aufbewahrung kleiner Gegenstände, wie Bastel- oder Bürobedarf und Hardware. Wird an der Lochwand befestigt. Kann für eine noch bessere Organisation mit anderem Zubehör, wie Etikettenhalter für Boxen, kombiniert werden.

B x T x H	FARBE	ART.-NR.	PREIS
112 x 110 x 80 mm	Transparent	475430	3,50



BOX RECHTECKIG

Stabile, transparente Box zur Aufbewahrung kleiner Gegenstände. Passt perfekt auf den Regalboden. Freie Positionierung unabhängig vom Aufbewahrungssystem.

B x T x H	FARBE	ART.-NR.	PREIS
147 x 98 x 48 mm	Transparent	475130	3,50



BOX HOCH

Stabile, transparente Box zur Aufbewahrung kleiner Gegenstände. Passt perfekt auf den Regalboden. Freie Positionierung unabhängig vom Aufbewahrungssystem.

B x T x H	FARBE	ART.-NR.	PREIS
98 x 49 x 100 mm	Transparent	475330	4,10



BOX QUADRATISCH

Stabile, transparente Box zur Aufbewahrung kleiner Gegenstände. Passt perfekt auf den Regalboden. Freie Positionierung unabhängig vom Aufbewahrungssystem.

B x T x H	FARBE	ART.-NR.	PREIS
98 x 98 x 48 mm	Transparent	475230	3,50

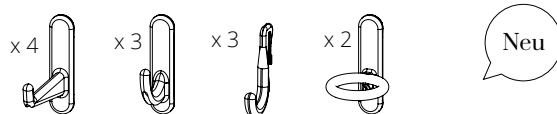

HAKEN FÜR LOCHPLATTE, MULTI-PACK

Set mit kleinen Haken für die Lochwand. Inklusive 4 lange Haken, 3 abgerundete Haken, 3 schmale Haken und 2 Ringhaken.

FARBE	ART.-NR.	PREIS
Weiß	479310	11,50



BOX KLEIN LOCHWAND

Transparente Box zur Aufbewahrung kleiner Gegenstände, wie Bastel- oder Bürobedarf und Hardware. Wird an der Lochwand befestigt. Kann für eine noch bessere Organisation mit anderem Zubehör, wie Etikettenhalter für Boxen, kombiniert werden.

B x T x H	FARBE	ART.-NR.	PREIS
112 x 110 x 48 mm	Transparent	475530	3,30



HAKEN SCHMAL

Haken in U-Form zum Aufhängen kleiner Gegenstände. Rastet an der Lochwand ein. Kann mit anderen Zubehörteilen für die Lochwand kombiniert werden. Kann auch direkt in die Hängeschiene eingehakt werden. Wird im 6er-Pack geliefert.

B x T x H	FARBE	ART.-NR.	PREIS
6 x 31 x 44 mm	Weiß	474910	3,50



BOX MITTEL LOCHWAND

Transparente Box zur Aufbewahrung kleiner Gegenstände, wie Bastel- oder Bürobedarf und Hardware. Wird an der Lochwand befestigt. Kann für eine noch bessere Organisation mit anderem Zubehör, wie Etikettenhalter für Boxen, kombiniert werden.

B x T x H	FARBE	ART.-NR.	PREIS
112 x 60 x 80 mm	Transparent	474830	3,30



BASISHAKEN

Klassische Hakenform zum Aufhängen von Taschen oder Mänteln. Rastet an der Lochwand ein. Kann mit anderen Zubehörteilen für die Lochwand kombiniert werden. Kann auch direkt in die Hängeschiene eingehakt werden. Kommt im 3er-Pack.

B x T x H	FARBE	ART.-NR.	PREIS
20 x 40 x 65 mm	Weiß	475010	4,10

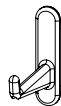

HAKEN LANG

Haken zum Aufhängen und Organisieren kleiner Gegenstände. Die Tiefe ermöglicht ein Aufhängen mehrerer kleiner Gegenstände auf einen Haken. Rastet an der Lochwand ein. Kommt im 3er-Pack.

B x T x H	FARBE	ART.-NR.	PREIS
15 x 68 x 62 mm	Weiß	474610	3,50



DOPPELHAKEN

Haken mit doppelter Aufhängeoption. Zum Aufhängen von Mänteln und Taschen geeignet. Rastet an der Lochwand ein. Kann mit anderen Zubehörteilen für die Lochwand kombiniert werden. Kann auch direkt in die Hängeschiene eingehakt werden. Kommt im 3er-Pack.

B x T x H	FARBE	ART.-NR.	PREIS
20 x 40 x 102 mm	Weiß	479510	4,40



HAKEN ABGERUNDET

Haken zum Aufhängen und Organisieren kleiner Gegenstände. Rastet an der Lochwand ein. Kommt im 3er-Pack.

B x T x H	FARBE	ART.-NR.	PREIS
15 x 40 x 62 mm	Weiß	474410	3,50

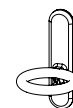

RINGHAKEN

Haken zum Aufhängen und Organisieren kleiner Gegenstände, wie z. B. Scheren. Rastet an der Lochwand ein. Kommt im 3er-Pack.

B x T x H	FARBE	ART.-NR.	PREIS
38 x 49 x 62 mm	Weiß	474510	3,50

AUFBEWAHRUNG AN DER TÜR

Nutzen Sie ansonsten die verschwendete Fläche an der Tür. Kein Werkzeug erforderlich, schnelle Installation dank Türhaken. Fügen Sie Körbe und Böden unterschiedlicher Größe hinzu.



1. TÜRHAKE
2. LOCHLEISTE NIEDRIG MITTIG
3. WANDLEISTE
4. LOCHWAND MITTIG
5. BOX HOCH
6. GITTERKORB KLEIN
7. DRAHTKORB GROSS

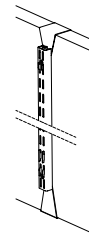

TÜRHAKE

Schaffen Sie Aufbewahrungsplatz an der Tür – ganz ohne Schrauben. Haken für die Befestigung einer Wandleiste an einer Innentür mit einer Dicke (Tiefe) von 40 mm. Lässt sich mit der entsprechenden Wandleiste ergänzen. Die Wandleiste mit einer Höhe von 1916 mm passt an Türen mit einer Höhe von 1945 bis 2050 mm. Falls die Tür eine Falz/Einkerbung hat, können die Türhaken nicht verwendet werden.

B X T X H
68 x 40 x 150 mm

FARBE	ART.-NR.	PREIS
Weiß	330410	9,30
Platinum	330480	9,70

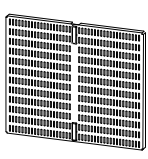

LOCHWAND MITTIG

Lochwand zur Unterstützung von Organisation und Aufbewahrung von beispielsweise kleinen Gegenständen und Werkzeugen. Lässt sich mit Haken, Regalböden und Boxen von Elfa für eine verbesserte Organisation ergänzen. Geeignet zur Verwendung in Kombination mit Türhaken und Wandleiste zur Aufbewahrung an der Tür. Lässt sich mittig an der Schiene einhaken. In verschiedenen Größen verfügbar.

B x T x H	FARBE	ART.-NR.	PREIS
486 x 16 x 388 mm	Weiß	333710	26,70
	Platinum	333780	27,80
486 x 16 x 67 mm	Weiß	333810	10,80
	Platinum	333880	11,20



BOX MITTEL LOCHWAND

Transparente Box zur Aufbewahrung kleiner Gegenstände, wie Bastel- oder Bürobedarf und Hardware. Wird an der Lochwand befestigt. Kann für eine noch bessere Organisation mit anderem Zubehör, wie Etikettenhalter für Boxen, kombiniert werden.

B x T x H	FARBE	ART.-NR.	PREIS
112 x 60 x 80 mm	Transparent	474830	3,30



DRAHTKORB

Drahtkorb zur Aufbewahrung von Gegenständen an Orten mit wenig Tiefe, wie z. B. an der Tür. Geeignet zur Verwendung in Kombination mit Türhaken und Wandleiste zur Aufbewahrung an der Tür. Lässt sich an der Schiene einhaken. In verschiedenen Größen verfügbar.

B x T x H	FARBE	ART.-NR.	PREIS
435 x 80 x 70 mm	Weiß	333210	14,00
	Platinum	333280	14,60
435 x 104 x 70 mm	Weiß	333110	14,80
	Platinum	333180	15,40
435 x 135 x 140 mm	Weiß	333010	15,80
	Platinum	333080	16,40



BOX HOCH LOCHWAND

Transparente Box zur Aufbewahrung kleiner Gegenstände, wie Bastel- oder Bürobedarf und Hardware. Wird an der Lochwand befestigt. Kann für eine noch bessere Organisation mit anderem Zubehör, wie Etikettenhalter für Boxen, kombiniert werden.

B x T x H	FARBE	ART.-NR.	PREIS
112 x 110 x 80 mm	Transparent	475430	3,50



BOX KLEIN LOCHWAND

Transparente Box zur Aufbewahrung kleiner Gegenstände, wie Bastel- oder Bürobedarf und Hardware. Wird an der Lochwand befestigt. Kann für eine noch bessere Organisation mit anderem Zubehör, wie Etikettenhalter für Boxen, kombiniert werden.

B x T x H	FARBE	ART.-NR.	PREIS
112 x 110 x 48 mm	Transparent	475530	3,30

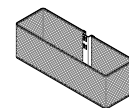

GITTERKORB

Gitterkorb zur Aufbewahrung von kleinen Gegenständen an Orten mit wenig Tiefe, wie z. B. an der Tür. Geeignet zur Verwendung in Kombination mit Türhaken und Wandleiste zur Aufbewahrung an der Tür. Lässt sich an der Schiene einhaken. In verschiedenen Größen verfügbar.

B x T x H	FARBE	ART.-NR.	PREIS
435 x 81 x 74 mm	Weiß	333290	15,80
	Platinum	333288	16,40
435 x 106 x 74 mm	Weiß	333190	17,10
	Platinum	333188	17,80
435 x 136 x 144 mm	Weiß	333090	19,00
	Platinum	333088	19,70

Passen Sie Ihre Aufbewahrungslösung an jeden Raum an

Sie können Ihre Aufbewahrungslösung an die Maße Ihres Raums anpassen, indem Sie entweder Einheiten in Standardbreiten miteinander kombinieren oder bei Bedarf gewisse Produkte kürzen.

KOMBINIEREN SIE EINHEITEN IN STANDARDBREITE

Passen Sie Ihre Aufbewahrungslösung individuell an, damit sie in die Abmessungen Ihres Raumes passt, indem Sie Einheiten von 45, 60 und 90 miteinander kombinieren.

45

BREITE: 451 MM

Wählen Sie aus allen Inneneinrichtungsprodukten.

60

BREITE: 607 MM

Wählen Sie aus allen Inneneinrichtungsprodukten.

90

BREITE: 902 MM

Wählen Sie aus verschiedenen Regalböden, Gitterkorbböden und Zubehör.

Beispiel wie man Einheiten für eine Breite von 1,90 m kombiniert



PRODUKTE PASSEND KÜRZEN

Manchmal reicht es nicht, nur Standardbreiten miteinander zu kombinieren, damit die Inneneinrichtung in Ihren Raum passt. Sie haben dann die Möglichkeit, einige Produkte zuzuschneiden, um eine Einheit zu schaffen, die eine Breite von weniger als 45 cm (Standardbreite) hat.

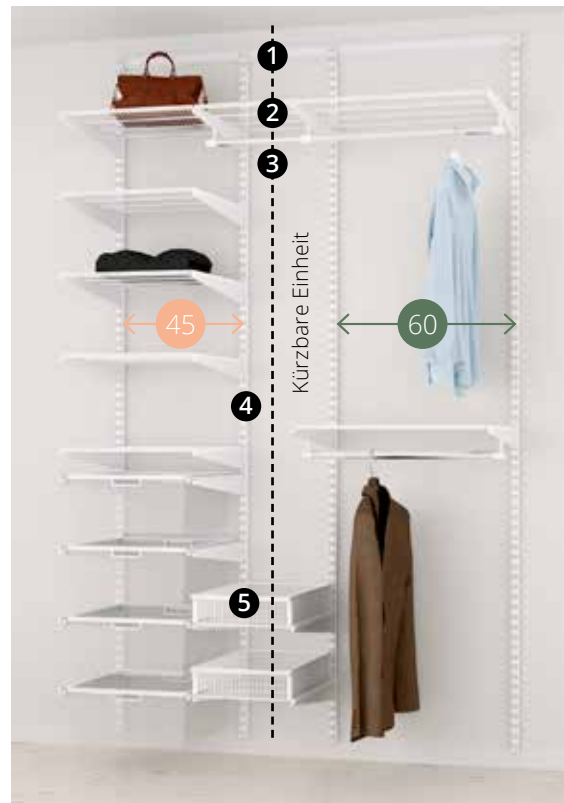

PRODUKTE, DIE AUF JEDEN RAUM ZUGESCHNITTEN WERDEN KÖNNEN

1. TRAGLEISTE

Bitte vergessen Sie nicht die empfohlenen Sicherheitsabstände. Siehe Seite 45

2. GITTERBODEN

3. KLEIDERSTANGE

4. HÄNGESCHIENE

5. KORBBODEN

Leicht zu erweitern

Mit Tragleisten und Hängeschienen ist es einfach, Ihre Lösung zu erweitern oder neu anzuordnen, wenn sich Ihre Anforderungen ändern. Vielleicht wohnen Sie in einer neuen Wohnung oder einem neuen Haus mit einer einfachen Elfa Click-in-Lösung? Um Ihnen bei der Vervollständigung Ihrer Lösung zu helfen, haben wir unsere beliebtesten Add-On-Lösungen zusammengestellt.

BEISPIELE EINFACHER LÖSUNGEN



ERGÄNZUNGSPRODUKTE



ART.-NR. 200383 PREIS: 46,20



ART.-NR. 200385 PREIS: 118,00



ART.-NR. 200111 PREIS: 354,30

ERGÄNZUNG CLASSIC WEISS, OPT. 1

	Weiß	Anzahl
Tragarm Click-in 40 420 mm	414210	2
Tragarmabdeckung Click-in, 40 Links 420 mm	601618	1
Tragarmabdeckung Click-in, 40 Rechts 420 mm	601718	1
Halterung Kleiderstange	470910	2
Kleiderstange 635 mm Ø 25 mm	620605	1
Endkappen Kleiderstange Ø 25 mm	623905	1
Gitterboden 40 607 x 405 mm	450310	1

ERGÄNZUNG CLASSIC WEISS, OPT. 3

	Weiß	Anzahl
Tragarm Click-in 40 420 mm	414210	8
Tragarmabdeckung Click-in, 40 Links 420 mm	601618	4
Tragarmabdeckung Click-in, 40 Rechts 420 mm	601718	4
Gitterboden 40 607 x 405 mm	450310	4

ERGÄNZUNG CLASSIC WEISS, OPT. 4

	Weiß	Anzahl
Tragarm Click-in 40 420 mm	414210	10
Tragarmabdeckung Click-in, 40 Links 420 mm	601618	5
Tragarmabdeckung Click-in, 40 Rechts 420 mm	601718	5
Gitterkorbauszug 40 605x430x285 mm	266290	3
Gitterkorbauszug 40 605x430x185 mm	266490	1
Click-in Fachboden Melamin 605x424x20 mm	656410	1



FERTIGLÖSUNGEN

Für unsere beliebtesten wandhänge Click-in Kombinationen haben wir Fertiglösungen mit vollständiger Artikelliste zusammengestellt. Wählen Sie einfach die Lösung aus, die sich für Ihre Anforderungen und Ihren Raum am besten eignet.

LÖSUNG EINGANGSBEREICH CLASSIC WEISS OPT. 1



LÖSUNG GARDEROBE CLASSIC WEISS OPT. 2



	Weiß	Anzahl
Tragleiste 1050 mm	421110	1
Tragleisten-Abdeckung 581 mm	422518	1
Hängeschiene 2140 mm	426718	2
Tragarm Click-in 30 320 mm	410310	4
Tragarm Click-in 40 420 mm	414210	2
Tragarmabdeckung Click-in, Links 320 mm	601218	2
Tragarmabdeckung Click-in, Rechts 320 mm	601318	2
Tragarmabdeckung Click-in, Links 420 mm	601618	1
Tragarmabdeckung Click-in, Rechts 420 mm	601718	1
Halterung Kleiderstange	470910	2
Kleiderstange 635 mm Ø 25 mm	620605	1
Endkappen Kleiderstange Ø 25 mm	623905	1
Gitterboden 30 607 x 305 mm	450210	2
Gitterboden 40 607 x 405 mm	450310	1

	Weiß	Anzahl
Tragleiste 1050 mm	421110	1
Tragleisten-Abdeckung 581 mm	422518	1
Hängeschiene 2140 mm	426718	2
Tragarm Click-in 420 mm	414210	12
Tragarmabdeckung Click-in, Links 420 mm	601618	6
Tragarmabdeckung Click-in, Rechts 420 mm	601718	6
Gitterkorbauszug 605 x 430 x 185 mm	266290	2
Halterung Kleiderstange	470910	2
Kleiderstange 635 mm Ø 25 mm	620605	1
Endkappen Kleiderstange Ø 25 mm	623905	1
Gitterboden 40 607 x 405 mm	450310	4

LÖSUNG GARDEROBE CLASSIC WEISS OPT. 3



LÖSUNG GARDEROBE CLASSIC WEISS OPT. 4



	Weiß	Anzahl
Tragleiste 1050 mm	421110	1
Tragleisten-Abdeckung 581 mm	422518	1
Hängeschiene 2140 mm	426718	2
Tragarm Click-in 420 mm	414210	4
Tragarmabdeckung Click-in, Links 420 mm	601618	2
Tragarmabdeckung Click-in, Rechts 420 mm	601718	2
Halterung Kleiderstange	470910	4
Kleiderstange 930 mm Ø 25 mm	Silber 620905	2
Endkappen Kleiderstange Ø 25 mm	Chrom 623905	2
Gitterboden 902 x 405 mm	450510	2

	Weiß	Anzahl
Tragleiste 1050 mm	421110	1
Tragleisten-Abdeckung 581 mm	422518	1
Hängeschiene 2140 mm	426718	3
Tragarm Click-in 420 mm	414210	8
Tragarmabdeckung Click-in, Links 420 mm	601618	4
Tragarmabdeckung Click-in, Rechts 420 mm	601718	4
Gitterkorbauszug 605 x 430 x 185 mm	264290	2
Halterung Kleiderstange 35x43x77 mm	470910	4
Kleiderstange 635 mm Ø 25 mm	620605	1
Kleiderstange 930 mm Ø 25 mm	620905	1
Endkappen Kleiderstange Ø 25 mm	623905	2
Gitterboden 902 x 405 mm	450510	1
Gitterboden 450 x 405 mm	452718	1

LÖSUNG EINGANGSBEREICH CLASSIC WEISS OPT. 2



LÖSUNG GARDEROBE CLASSIC WEISS OPT. 5



	Weiß	Anzahl
Tragleiste 1050 mm	421310	1
Tragleisten-Abdeckung 581 mm	422518	1
Hängeschiene 2140 mm	426718	3
Tragarm Click-in 320 mm	410310	6
Tragarmabdeckung Click-in, Links 320 mm	601218	2
Tragarmabdeckung Click-in, Rechts 320 mm	601318	2
Gitterboden 1212 x 305 mm	451210	2
Abgewinkeltes Regal 598 x 348 x 75 mm	454510	2
Gitterbodenhaken 23 x 30 x 81 mm	472410	2

	Weiß	Anzahl
Tragleiste 1050 mm	421310	1
Tragleisten-Abdeckung 581 mm	422518	1
Hängeschiene 2140 mm	426718	3
Tragarm Click-in 420 mm	414210	12
Tragarmabdeckung Click-in, Links 420 mm	601618	5
Tragarmabdeckung Click-in, Rechts 420 mm	601718	5
Gitterkorbauszug 605 x 430 x 185 mm	266290	4
Halterung Kleiderstange	470910	3
Kleiderstange 1245 mm Ø 25 mm	621205	1
Endkappen Kleiderstange Ø 25 mm	623905	1
Gitterboden 607 x 405 mm	450310	1
Gitterboden 1212 x 405 mm	451610	1

LÖSUNG GARDEROBE CLASSIC WEISS OPT. 10



B X T X H	ART.-NR.	PREIS
2161 x 470 x 2140 mm	200359	702,20

	Weiß	Anzahl		Weiß	Anzahl
Tragleiste 1050 mm	421110	1	Kleiderstange 635 mm Ø 25 mm	Silber 620605	1
Tragleiste, 1350 mm	421310	1	Kleiderstange 930 mm Ø 25 mm	Silber 620905	1
Hängeschiene 2140 mm	426718	4	Kleiderstange 480 mm Ø 25 mm	Silber 620405	1
Tragarm Click-in 420 mm	414210	20	Endkappen Kleiderstange Ø 25 mm	Chrom 623905	3
Tragarmabdeckung Click-in, Links 420 mm	601618	8	Gitterboden 450 x 405 mm	452718	2
Tragarmabdeckung Click-in, Rechts 420 mm	601718	8	Gitterboden 607 x 405 mm	450310	2
Gitterkorbauszug 605 x 430 x 185 mm	266290	2	Gitterboden 902 x 405 mm	450510	2
Gitterkorbauszug 449 x 430 x 185 mm	264290	2	Tragleisten-Abdeckung 581 mm	422518	2
Halterung Kleiderstange	470910	6			

LÖSUNG GARDEROBE CLASSIC WEISS OPT. 8



B X T X H	ART.-NR.	PREIS
3063 x 470 x 2140 mm	200365	1 002,30

	Tragleiste 1350 mm	Weiß	421310	Anzahl	1		Gitterkorbauszug 605 x 430 x 185 mm	Weiß	266290	Anzahl	6
	Tragleiste, 1950 mm		421910		1		Gitterkorbauszug 605 x 430 x 85 mm		266490		2
	Tragleisten-Abdeckung 581 mm		422518		3		Halterung Kleiderstange Ø 25 mm		470910		8
	Hängeschiene 2140 mm		426718		5		Kleiderstange 635 mm Ø 25 mm	Silber	620605		2
	Tragarm Click-in 420 mm		414210		24		Kleiderstange 1850 mm Ø 25 mm	Silber	621805		2
	Tragarmabdeckung Click-in, Links 420 mm		601618		10		Endkappen Kleiderstange Ø 25 mm	Chrom	623905		2
	Tragarmabdeckung Click-in, Rechts 420 mm		601718		10		Gitterboden 607 x 405 mm		450310		2
							Gitterboden 902 x 405 mm		450510		4

Breite Tragleiste



Breite Einheit

45 60 90

Kürzbare Einheit



Weitere Lösungen finden Sie unter elfa.com.
Sie können Ihre Lösung auch individuell anpassen

Gewicht und Sicherheit

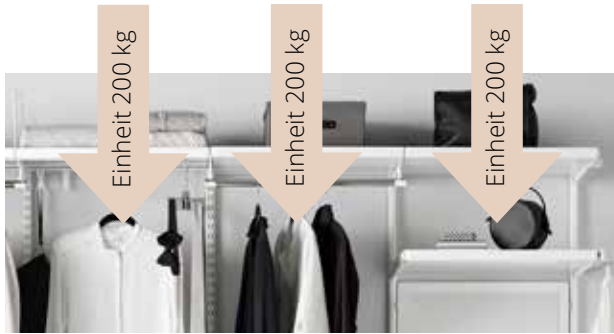

Stellen Sie sicher, dass Sie die einzelnen Produkte nicht überlasten und verteilen Sie Ihre Last gleichmäßig. Finden Sie die maximale Belastung der jeweiligen Produkte in der Liste.

WANDHÄNGENDE LÖSUNGEN

Eine wandhängende Click-in Lösung basiert auf Einheiten. Eine Einheit ist der Bereich zwischen zwei Hängeschiene.

HINWEIS!

Jede Einheit ist für eine Belastung von ca. 200 kg ausgelegt.

ÜBERPRÜFEN SIE DEN ZUSTAND DER WAND

Diese Empfehlungen basieren auf der Annahme, dass Ihre Wand keine Mängel aufweist. Es ist Ihre Verantwortung, den Zustand der Wand sicherzustellen, so dass sie die Last aushalten kann.

VERWENDEN SIE UNSERE MONTAGEANLEITUNGEN

Die Empfehlungen sehen vor, dass Sie unsere Montageanweisungen befolgen.

Die Empfehlungen sehen außerdem vor, dass Sie die für Ihre Wandart empfohlenen Schrauben und Dübel verwenden. Beachten Sie dazu die Empfehlungen in unseren Montageanleitungen.



























Siehe unsere Montageanleitung unter www.elfa.com.

GESAMTBREITE DER LÖSUNGEN

Click-in System wandhängend

Hinweis: Sie müssen die Breite des Sicherheitsabstandes für die Tragleiste den folgenden Abmessungen hinzufügen. Siehe Seite 45

Einheit	Breite 45 (451 mm)	Breite 60 (607 mm)	Breite 90 (902 mm)
1	476	632	927
2	927	1239	1829
3	1378	1846	2731
4	1829	2453	3633
5	2280	3060	4535

PRODUKTTYP	BREITE EINHEIT		
	45	60	90
Max. empfohlenes Gewicht bei gleichmäßig angeordneter Belastung			
BÖDEN (ALLE TIEFEN)			
Gitterboden 	40 kg	40 kg	30 kg
Korbboden 	40 kg	40 kg	40 kg
Décorboden	40 kg	40 kg	40 kg
Holzboden Melamin 	40 kg	40 kg	40 kg
Click-in Fachboden Melamin 	40 kg	40 kg	
Abgewinkeltes Regal 		22 kg	
Regalboden inkl. Tragarm, drehbar (Metall) Tiefe 115 mm 	16 kg	16 kg	
Regalboden inkl. Tragarm, drehbar (Metall) Tiefe 267 mm 	22 kg	22 kg	
Trocknungsgitter 		20 kg	20 kg
Click-in Arbeitsplatte 		40 kg	
AUSZIEHBARE ELEMENTE (ALLE TIEFEN)			
Gitterkorbauszug 	8 kg	8 kg	
Drahtkorbauszug 	8 kg	8 kg	
Schuhauszug 	8 kg	8 kg	
Schuhauszug Gitter 	8 kg	8 kg	
Hosenauszug 	8 kg	8 kg	
Décor Hosenauszug 		8 kg	
Décor Auszugsrahmen 		8 kg	
Décor Auszugsrahmen Box 		8 kg	
KLEIDERSTANGE			
Kleiderstange 	22,5 kg	30 kg	45 kg
Kleiderbügelhalter ausziehbar 	7 kg	7 kg	7 kg
Décor Kleiderbügelhalter ausziehbar 	8 kg	8 kg	8 kg
TRAGARMAUFSATZ (ALLE TIEFEN)			
Tragarmaufsatz 	4 kg	4 kg	4 kg
Décor Tragarm-Haken 	4 kg	4 kg	4 kg
HAKEN			
Garage & Aufbewahrung 			22,5 kg
Haken für Lochwände 			2,3 kg *3 kg
Haken für Lochwände (Garage & Aufbewahrung) 			*2,3 kg 2,5 kg
Haken Basishaken Gitterbodenhaken 			3 kg



Wie schwer sind meine Dinge?

5 Winterjacken	einschl. Kleiderbügel	~ 5 kg
10 Paar Jeans		~ 8 kg
30 Hemden	einschl. Kleiderbügel	~ 10 kg
10 Anzüge	einschl. Kleiderbügel	~ 20 kg

SICHERHEITSEMPFEHLUNGEN FÜR TRAGLEISTE UND HÄNGESCHIENEN

MONTAGE AN EINER OFFENEN WAND



Wir empfehlen, dass Sie die Hängeschiene 5 cm vom Ende der Tragleiste einhängen, wenn Sie sie an einer offenen Wand montieren.

MONTAGE ZWISCHEN 2 WÄNDEN



Wir empfehlen, dass Sie die Hängeschiene 1 cm vom Ende der Tragleiste einhängen, wenn Sie sie zwischen Wänden montieren.



ZWEI KLEINE AUSKERBUNGEN

Montieren Sie die Tragleiste mit den kleinen Auskerbungen nach oben. Sie ermöglichen eine richtige Aufhängung der Hängeschienen.



DIE GEFALTETE KANTE

Sie hindert die Hängeschienen daran, beim Bewegen aus der Tragleiste zu springen.

Siehe unsere Montageanleitung unter www.elfa.com.

KORBSYSTEM

Ein freistehendes System, aufgebaut auf Rahmen, Querleisten und Körben. Kann z. B. in Garderoben und Waschküchen benutzt werden – freistehend oder auf Rädern. Kombinieren Sie es mit Körben und ergänzen Sie es mit Zubehör, um ein Aufbewahrungssystem entsprechend Ihren Anforderungen und Ihres Raumes zu erstellen, z. B. unter einer Treppe.

Körbe können in bestehenden Kleiderschränken oder Wandschränken verwendet werden, wenn sie auf Gleitschienen geschoben werden, die an den Seitenwänden des Kleiderschranks angebracht sind.



12. ZEITSCHRIFTENHALTER
13. SEITENKORB

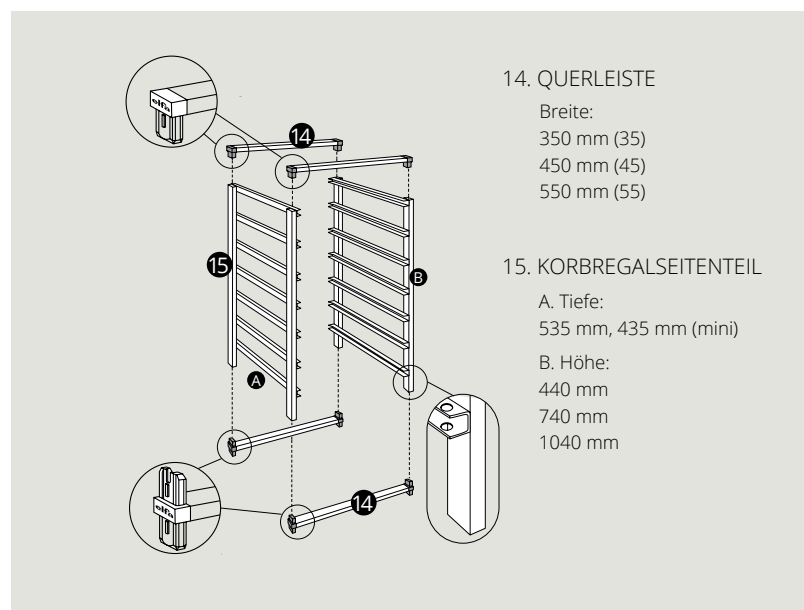

FERTIG IN 3 EINFACHEN SCHRITTEN

1. Wählen Sie die Querleisten gemäß Ihrer gewünschten Korbbreite.
2. Wählen Sie die Rahmen gemäß Ihrer gewünschten Höhe und Tiefe Ihres Korbes. Die Menge der Gleitschienen in den Rahmenseiten entscheidet, wie viele Körbe in welcher Höhe Sie nutzen können.
3. Wählen Sie aus Gitter- und Drahtkörben und Zubehör aus, welche Ihren Anforderungen entsprechen.

Die Farbcodes zeigen an, welche Querleisten, Rahmenseiten und Körbe zusammenpassen.



KORBREGALSEITENTEIL

(TIEFE: 535 MM)

Korbregalseitenteile zum Aufbau eines freistehenden Korbregalsystems. Ergänzt durch Querleisten und Körbe für eine Komplettlösung. Lässt sich mit Abdeckböden ergänzen, um eine stabile Arbeitsplatte zu schaffen. Eine zusätzliche Korbregalquerstange macht das Stapeln mehrerer Einheiten möglich. In verschiedenen Höhen verfügbar.



HÖHE	FARBE	ART.-NR.	PREIS
Paar 440 mm	Weiß	200413	31,20
	Platinum	200483	32,50
Paar 740 mm	Weiß	200713	43,80
	Platinum	200783	45,50
Paar 1040 mm	Weiß	201013	56,10
	Platinum	201083	58,30

QUERLEISTE

Stange, die zwei Rahmenseiten mit einer Schubladeneinheit verbindet. Ein Paket umfasst 2 obere Stangen und 2 Sockelstangen. Verfügbar in verschiedenen Größen.

Tiefe: 20 mm Höhe: 44 mm. 1 Set.

BREITE	FARBE	ART.-NR.	PREIS
350 mm	Weiß	203014	21,30
	Platinum	203084	22,20
450 mm	Weiß	204014	23,80
	Platinum	204084	24,80
550 mm	Weiß	205014	25,10
	Platinum	205084	26,10

KORBREGALSEITENTEIL, MINI

(TIEFE: 435 MM)

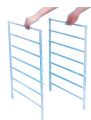

HÖHE	FARBE	ART.-NR.	PREIS
Paar 440 mm	Weiß	280413	30,40
Paar 740 mm	Weiß	280713	43,80
Paar 1040 mm	Weiß	281013	56,10



350 mm	Weiß	203014	21,30
450 mm	Weiß	204014	23,80
550 mm	Weiß	205014	25,10

KORBREGALQUERSTANGE - AUFBAU

Ermöglicht es, Korbsysteme aufeinander zu stapeln. Wird unten am Regalbein der einen Korbeneinheit befestigt und oberhalb mit der anderen Korbeneinheit verbunden. Schubladeneinheiten, die gestapelt werden sollen, müssen die gleiche Breite und Tiefe haben. Verfügbar in verschiedenen Größen.

Tiefe: 20 mm Höhe: 44 mm. 1 Set.

BREITE	FARBE	ART.-NR.	PREIS
350 mm	Weiß	213014	12,40
	Platinum	213084	12,90
450 mm	Weiß	214014	13,70
	Platinum	214084	14,30
550 mm	Weiß	215014	15,10
	Platinum	215084	15,70

KORBREGALVERBINDER

Verbinder, um zwei Korbregaleinheiten seitlich zu verbinden. Stabilisiert Korbregaleinheiten, die nebeneinander platziert werden und sorgt dafür, dass diese nicht auseinander rutschen. Zwei Verbinder an der Vorderkante und zwei an der hinteren Kante, an denen die Korbregaleinheiten aneinander stehen. Kommt im 4er-Pack.



B x T x H	FARBE	ART.-NR.	PREIS
22 x 26 x 10 mm	Weiß	222514	4,70
	Galvanisert	222548	4,90

Braucht
1 Gleiterhöhe.

Höhe:
85 mm



Braucht
2 Gleiterhöhen.

Höhe:
185 mm

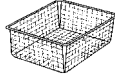

Braucht
3 Gleiterhöhen.

Höhe:
285 mm

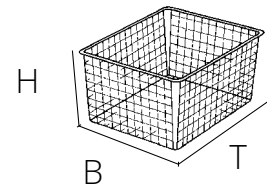
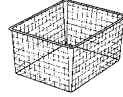

DRAHTKORB (535 MM)

Drahtkorb mit guter Belüftung und Transparenz für einen guten Überblick. Für Korbssysteme. Zur Nutzung zwischen zwei Korbregalseitenteilen und kombiniert mit Querleiste von entsprechender Breite. In verschiedenen Größen verfügbar.

Tiefe: 527 mm

BREITE x HÖHE	FARBE	ART.-NR.	PREIS
● 327 x 85 mm	Weiß	135110	13,70
	Platinum	135180	14,30
327 x 185 mm	Weiß	135210	16,20
	Platinum	135280	16,90
327 x 285 mm	Weiß	135310	22,60
● 427 x 85 mm	Weiß	145110	15,10
	Platinum	145180	15,70
427 x 185 mm	Weiß	145210	18,80
	Platinum	145280	19,60
427 x 285 mm	Weiß	145310	23,80
	Platinum	145380	24,80
● 527 x 85 mm	Weiß	155110	17,50
	Platinum	155180	18,20
527 x 185 mm	Weiß	155210	20,00
	Platinum	155280	20,80
527 x 285 mm	Weiß	155310	26,30
	Platinum	155380	27,40

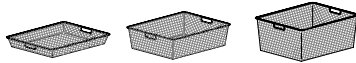

GITTERKORB (535 MM)

Gitterkorb mit guter Belüftung und Transparenz für einen guten Überblick – auch für kleinere Gegenstände geeignet. Für Korbssysteme. Zur Nutzung zwischen zwei Korbregalseitenteilen und kombiniert mit Querleiste von entsprechender Breite. In verschiedenen Größen verfügbar.

Tiefe: 527 mm

BREITE x HÖHE	FARBE	ART.-NR.	PREIS
● 327 x 85 mm	Weiß	135190	21,30
	Platinum	135188	22,20
327 x 185 mm	Weiß	135290	26,30
	Platinum	135288	27,40
327 x 285 mm	Weiß	135390	34,00
	Platinum	135388	35,30
● 427 x 85 mm	Weiß	145190	23,80
	Platinum	145188	24,80
427 x 185 mm	Weiß	145290	29,00
	Platinum	145288	30,10
427 x 285 mm	Weiß	145390	37,90
	Platinum	145388	39,40
● 527 x 85 mm	Weiß	155190	29,00
	Platinum	155188	30,10
527 x 185 mm	Weiß	155290	32,70
	Platinum	155288	34,00
527 x 285 mm	Weiß	155390	37,80
	Platinum	155388	39,30

DRAHTKORB MINI (435 MM)

Drahtkorb mit guter Belüftung und Transparenz für einen guten Überblick. Für Korbssysteme. Zur Nutzung zwischen zwei Korbregalseitenteilen mini und kombiniert mit Querleiste von entsprechender Breite. In verschiedenen Größen verfügbar.

Tiefe: 427 mm

BREITE x HÖHE	FARBE	ART.-NR.	PREIS
● 327 x 85 mm	Weiß	134110	13,70
327 x 185 mm	Weiß	134210	16,20
327 x 285 mm	Weiß	134310	22,60
● 427 x 85 mm	Weiß	144110	15,10
427 x 185 mm	Weiß	144210	18,80
427 x 285 mm	Weiß	144310	22,60
● 527 x 85 mm	Weiß	145110	15,10
527 x 185 mm	Weiß	145210	18,80
527 x 285 mm	Weiß	145310	23,80



TEILER GITTERKORB MULTI

Teiler für Gitterkorb. Bietet die Möglichkeit, kleine Gegenstände zu organisieren und einen guten Überblick zu schaffen. Kann mit einem Gitterkorb in einer Höhe zwischen 85 und 185 mm kombiniert werden. Rastet in beliebiger Position an Ort und Stelle ein. Kommt im 2er-Pack.



B x T x H	FARBE	ART.-NR.	PREIS
10 x 531 x 80 mm	Weiß	223490	12,90
	Platinum	223488	13,40
10 x 531 x 180 mm	Weiß	223590	17,20
	Platinum	223588	17,90

ZUBEHÖR

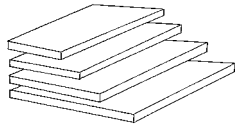

ABDECKBODEN

Regalboden, der auf dem Korbregal platziert wird, um oben auf der Einheit eine glatte Oberfläche zu schaffen. Gesichert mit doppelseitigem Klebeband. In verschiedenen Größen verfügbar.

Höhe: 16 mm

BREITE x TIEFE	FARBE	ART.-NR.	PREIS
350 x 435 mm	Weiß	225613	18,30
450 x 435 mm	Weiß	225713	19,70
550 x 435 mm	Weiß	225813	21,00
350 x 535 mm	Weiß	224113	17,30
450 x 535 mm	Weiß	224213	19,50
550 x 535 mm	Weiß	224313	20,00

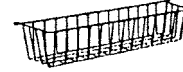

SEITENKORB

Seitenkorb für das Korbregalsystem. Bringt zusätzlichen Aufbewahrungsplatz und Ordnung. Wird seitlich des Korbregals angebracht oder kann direkt an die Wand geschraubt werden. In verschiedenen Größen verfügbar.

Breite: 150 mm Höhe: 136 mm

TIEFE	FARBE	ART.-NR.	PREIS
515 mm	Weiß	325710	15,00
415 mm	Weiß	325910	13,30



KORBREGAL-FUSSKAPPE

Transparente Füße für das Korbregalsystem. Für einen vollendeten Look und zum Schutz des Fußbodens. Kommt im 4er-Pack.

B x T x H	FARBE	ART.-NR.	PREIS
10 x 20 x 20 mm	Transparent	222730	2,50

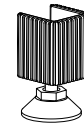

FÜSSE, VERSTELLBAR

Verstellbare Füße zur Verwendung bei unebenen Böden, hohen Sockeln oder zum Anheben des Korbregals um 50–63 mm. Wird im 4er-Pack geliefert.

B x T x H	FARBE	ART.-NR.	PREIS
35 x 27 x 50 mm	Schwarz	493720	9,50

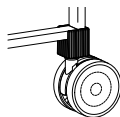

ROLLEN

Rollen für das Korbregal. Macht das Regal mobil und ist einfacher zu bewegen. Kommt im 4er-Pack.

B x T x H	FARBE	ART.-NR.	PREIS
42 x 65 x 89 mm	Schwarz	222020	14,70

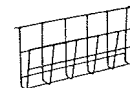

ZEITSCHRIFTENHALTER

Halter zum Aufhängen von Zeitschriften. Schafft einen guten Überblick und stellt die Zeitschriften zur Schau. Wird an der Seite eines Korbregals befestigt oder direkt an die Wand geschraubt.

B x T x H	FARBE	ART.-NR.	PREIS
100 x 525 x 230 mm	Weiß	325810	13,30



GITTERBODENBEFESTIGUNG

Befestigungen, die dazu verwendet werden, einen Gitterboden zwischen zwei Korbregaleinheiten zu montieren. So wird zusätzlicher Aufbewahrungsplatz im Korbregalsystem geschaffen. Kommt im 4er-Pack.

B x T x H	FARBE	ART.-NR.	PREIS
14 x 23 x 26 mm	Transparent	230930	3,60



KLEIDERSTANGENHALTER WAND/WAND

Zur Montage der Kleiderstange zwischen zwei Wänden. Die Halterungen werden direkt an die Wand geschraubt. Für eine Lösung, die länger als 900 mm ist, ist ein Zusatzhalter mittig für die Kleiderstange erforderlich. Kommt im 2er-Pack.

B x T x H	FARBE	ART.-NR.	PREIS
25 x 32 x 44 mm	Weiß	624510	3,90

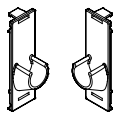

KLEIDERSTANGENHALTER REGAL/REGAL

Zum Einbau von Kleiderstangen zwischen zwei Korbregalen. Schafft Platz für Hängeware an Korbregalen. Die Halterungen sind an den Rahmenseiten einzuhaken. Für eine Lösung, die länger als 900 mm ist, wird ein Zusatzhalter mittig für die Kleiderstange hinzugefügt. Kommt im 2er-Pack.

B x T x H	FARBE	ART.-NR.	PREIS
39 x 37 x 116 mm	Weiß	222310	9,80

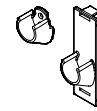

KLEIDERSTANGENHALTER REGAL/WAND

Zum Einbau von Kleiderstangen zwischen einem Korbregal und einer Wand. Schafft Platz zum Aufhängen zwischen einer Korbregaleinheit und einer Wand. Die Befestigung für das Korbregal wird an der Seite des Korbregals eingehakt und das Gegenstück an die Wand geschraubt. Kommt im 2er-Pack.

B x T x H	FARBE	ART.-NR.	PREIS
39 x 37 x 116 mm	Weiß	222610	7,80



KLEIDERSTANGENHALTER METALL WAND/WAND

Zur Montage der Kleiderstange zwischen zwei Wänden. Die Halterungen werden direkt an die Wand geschraubt. Kommt im 2er-Pack.

B x T x H	FARBE	ART.-NR.	PREIS
17 x 52 x 52 mm	Chrom	471010	13,50



ZUSATZHALTER MITTIG FÜR KLEIDERSTANGE

Wird unter dem Melaminboden oder an der Decke für zusätzlichen Halt der Kleiderstange befestigt. Wird für Kleiderstangen empfohlen, die von Wand zu Wand oder zwischen zwei Korbregaleinheiten befestigt werden und deren Länge mehr als 900 mm beträgt.

B x H	FARBE	ART.-NR.	PREIS
44 x 95 mm	Weiß	624210	7,60
	Platinum	624240	7,90



AUSZUGSSPERRE GITTERKORB

Verhindert, dass der Gitterkorb aus dem Korbregal zu weit gleitet und aus dem Rahmen fällt. Rastet um die Rahmenseitenschiene und dem Gitterkorb ein. Es wird empfohlen, zwei pro Korb (eine an jedem Korbregalseitenteil) zu verwenden. Kommt im 4er-Pack.

B x T x H	FARBE	ART.-NR.	PREIS
26 x 50 x 10 mm	Transparent	227930	4,60

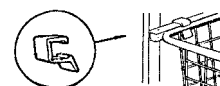

AUSZUGSSPERRE DRAHTKORB

Verhindert, dass der Drahtkorb zu weit gleitet und aus dem Regal fällt. Rastet um die Rahmenseitenschiene und dem Drahtkorb ein. Es wird empfohlen, zwei pro Korb (eine an jedem Korbregalseitenteil) zu verwenden. Kommt im 4er-Pack.

B x T x H	FARBE	ART.-NR.	PREIS
22 x 15 x 20 mm	Transparent	225930	2,50



ERGÄNZUNG DES KLEIDERSCHRANKS

Unsere clevere Funktion zur Ergänzung bestehender Garderoben und Schränke in Ihrem Haus durch Körbe.



Mit Gleitschienen in bestehenden Kleiderschränken montierte Körbe.

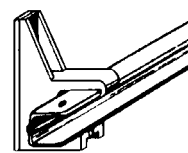
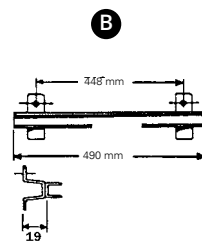
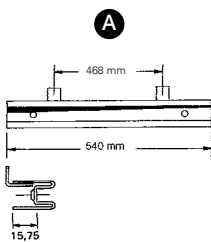

LAUFSCHIENENPAAR

Laufschiene zum Einbau von Draht- und Gitterkörben in vorhandene Schränke, wie beispielsweise Melamin-Schränke. Geeignet für Flächen mit vorgebohrten Löchern und festgelegten Abständen.

LAUFSCHIENENPAAR UNIVERSAL

Laufschiene zum Einbau von Draht- und Gitterkörben in vorhandene Schränke, wie beispielsweise Melamin-Schränke. Geeignet für Flächen mit folgenden Innenmaßen: B 355-370 mm, 455-470 mm, 555-570 mm und T 450-550 mm.

B x T x H	FARBE	ART.-NR.	PREIS
A Geeignet für Flächen mit vorgebohrten Löchern und einem Abstand von 468 mm.			
26 x 540 x 31 mm	Weiß	220510	8,60
B Geeignet für Flächen mit vorgebohrten Löchern und einem Abstand von 448 mm.			
29 x 490 x 41 mm	Weiß	220810	8,60

B x T x H	FARBE	ART.-NR.	PREIS
11 x 550 x 11 mm	Weiß	225214	7,50
11 x 450 x 11 mm	Weiß	226314	7,50

REGALSYSTEM

REGALSYSTEM

Das klassische wandmontierte „Sparring“ Regalsystem von Elfa. Basierend auf Wandleisten, Tragarmen und massiven Böden. Perfekt als Bücherregal oder Sideboard. Es lässt sich mit unseren verschiedenen Buchstützen kombinieren. Einfach unter Treppen oder schrägen Decken anzupassen.



1. WANDELEISTE
2. TRAGARM FÜR MELAMINBODEN
3. HOLZBODEN MELAMIN
4. BUCHSTÜTZE FÜR REGALBODEN
5. BUCHSTÜTZE FÜR REGALBODEN
6. BUCHSTÜTZE FÜR HÄNGESCHIENE
7. HALTERUNG REGALENDE

4 MÖGLICHKEITEN ZUR UNTERBRINGUNG IHRER BÜCHER



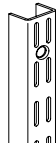

WANDLEISTE

Die originale Hängeschiene von 1964 von Birger Sparring. Wird direkt an die Wand geschraubt und lässt sich mit den erforderlichen Aufbewahrungsfunktionen wie Bodenträger und Melaminböden ergänzen. In verschiedenen Höhen verfügbar. Kann zugeschnitten werden.

Breite: 25 mm Tiefe: 16 mm

HÖHE	FARBE	ART.-NR.	PREIS
316 mm	Weiß	400310	4,30
636 mm	Weiß	400610	6,30
956 mm	Weiß	400910	7,50
3 Bohrlöcher	Platinum	400980	7,80
1596 mm	Weiß	401610	12,40
5 Bohrlöcher	Platinum	401680	12,90
1916 mm	Weiß	401910	13,70
5 Bohrlöcher	Platinum	401980	14,30
2396 mm	Weiß	402410	16,20
6 Bohrlöcher	Platinum	402480	16,90



SCHRAUBEN INKL. WANDBEFESTIGUNGSDÜBEL

Zur Befestigung an Holzwänden oder an Beton-, Stein- oder gefliesten Wänden. TFX 4,8 x 64 mm. Wird im 10er-Pack geliefert.

ART.-NR.	PREIS
470696	4,80



SCHRAUBENSET GIPSKARTONWAND

Zur Montage auf Putzwänden. Wanddicke von 9 bis 26 mm. Wird im 5er-Pack geliefert.

ART.-NR.	PREIS
471890	6,50

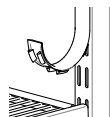

ABDECKUNGSTAPE HÄNGESCHIENE

Kunststoff-Abdeckleiste, die in eine Hängeschiene oder Wandleiste einrastet. Bietet einen schlanken, stabilen Look durch Abdeckung der Löcher. Wird als Rolle geliefert und kann auf die gewünschte Höhe zugeschnitten werden.

Breite: 19 mm. Tiefe: 7 mm

HÖHE	FARBE	ART.-NR.	PREIS
4224 mm	Weiß	427410	14,60
	Platinum	427480	14,60

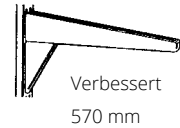
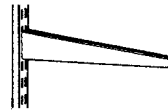

Verbessert
570 mm

TRAGARM FÜR MELAMINBODEN

Tragarm zur Befestigung von Melaminböden für die Aufbewahrung von z. B. Büchern. Wird in die Wandleiste eingehakt. Regal ist mit Regal-Pins, Halterungsschrauben oder Regalverbindern gesichert. Der Boden sollte nicht mehr als 3 cm tiefer als der Tragarm sein. Verfügbar in verschiedenen Größen.

Breite: 13 mm

TIEFE x HÖHE	FARBE	ART.-NR.	PREIS
120 x 42 mm	Weiß	411210	3,20
170 x 49 mm	Weiß	411710	3,30
220 x 49 mm	Weiß	412210	3,40
	Platinum	412280	3,50
270 x 49 mm	Weiß	412710	3,80
	Platinum	412780	4,00
320 x 55 mm	Weiß	413210	4,20
370 x 61 mm	Weiß	413710	4,90
470 x 73 mm	Weiß	414710	6,30
	Platinum	414780	6,60
570 x 149 mm	Weiß	415710	12,40

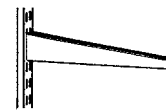

TRAGARM FÜR MELAMINBODEN MIT SCHLITZ FÜR KLEIDERSTANGENHALTER

Tragarm zur Befestigung von Melaminböden und Kleiderstangen darunter. Wird in die Wandleiste eingehakt. Der Regalboden ist mit Regal-Pins, Halterungsschrauben oder Regalverbindern gesichert. Der Boden sollte nicht mehr als 3 cm tiefer als der Tragarm sein. Lässt sich mit Kleiderstangenhalter und Kleiderstange ergänzen.

Breite: 13 mm Höhe: 61 mm

TIEFE	FARBE	ART.-NR.	PREIS
370 mm	Weiß	413715	4,90
	Platinum	413785	5,10

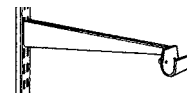

TRAGARM MIT KLEIDERSTANGENHALTER

Tragarm zur vorderen Befestigung von Melaminböden und Kleiderstangen. Wird in die Wandleiste eingehakt. Regal ist mit Regal-Pins, Halterungsschrauben oder Regalverbindern gesichert. Der Boden sollte nicht mehr als 3 cm tiefer als der Tragarm sein. Lässt sich mit Kleiderstangen ergänzen.

Breite: 13 mm Höhe: 55 mm

TIEFE	FARBE	ART.-NR.	PREIS
320 mm	Weiß	413010	11,30



HALTERUNG REGALENDE

Metall-Tragarme zum Halten von Melaminböden. Mit integrierter Buchstütze. Schrauben zur Bodenbefestigung im Lieferumfang enthalten. In verschiedenen Größen verfügbar. Wird paarweise geliefert (linke und rechte Seite).

Breite: 25 mm Höhe: 164 mm

TIEFE:	FARBE	ART.-NR.	PREIS
250 mm	Weiß	466910	17,40
300 mm	Weiß	467010	19,30
400 mm	Weiß	467110	20,60



EMPFEHLUNGEN FÜR GleITFUNKTIONEN KOMBINIERT MIT WANDLEISTEN

Für ausziehbare Elemente empfehlen wir, dass Sie das Click-in System für eine einfachere Montage und zur besseren Flexibilität Ihrer Aufbewahrungslösung verwenden.

Wenn Sie trotzdem Wandleisten verwenden möchten, ist es wichtig, dass Sie die genauen Abstände gemäß unserer Tabelle berücksichtigen.

BREITE 45 Einheiten exkl. Kleiderstange						cc=451 mm
Einheiten	1	2	3	4	5	
Gesamtbreite (mm)	476	927	1378	1829	2280	
BREITE 60 Einheiten exkl. Kleiderstange						cc=607 mm
Einheiten	1	2	3	4	5	
Gesamtbreite (mm)	632	1239	1846	2453	3060	

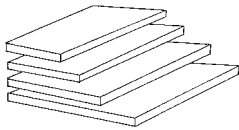

HOLZBODEN MELAMIN

Boden mit glatter Oberfläche, der sich als Bücherregal eignet. Wird auf einem Tragarm für Melaminböden mit entsprechender Tiefe befestigt. Mit Regalstift oder Halterungsschraube zu befestigen. In verschiedenen Größen verfügbar. Kann auf die gewünschte Breite zugeschnitten werden.

Höhe: 19 mm

BREITE x TIEFE	FARBE	ART.-NR.	PREIS
900 x 250 mm	Weiß	430110	14,20
1200 x 250 mm	Weiß	430510	20,00
1800 x 250 mm	Weiß	430910	30,20
900 x 300 mm	Weiß	430210	16,20
1200 x 300 mm	Weiß	430610	22,60
1800 x 300 mm	Weiß	431010	31,90
900 x 400 mm	Weiß	430310	20,70
1200 x 400 mm	Weiß	430710	31,30
1800 x 400 mm	Weiß	431110	41,30
900 x 500 mm	Weiß	430410	26,30
1200 x 500 mm	Weiß	430810	36,50
1800 x 500 mm	Weiß	431210	50,30

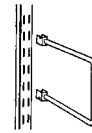

BUCHSTÜTZE FÜR HÄNGESCHIENE

Buchstütze, die an einer Wandleiste befestigt wird, um Bücher an ihrem Platz zu halten. Kann in jeder Höhe platziert werden. In verschiedenen Größen verfügbar.

Breite: 19 mm Höhe: 75 mm

TIEFE	FARBE	ART.-NR.	PREIS
200 mm, Pkg/2	Weiß	465016	15,80
	Platinum	465096	16,40
250 mm, Pkg/1	Weiß	465110	8,40

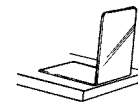

BUCHSTÜTZE FÜR REGALBODEN

Buchstütze in L-Form, die Bücher an ihrem Platz hält. Beliebig platzierbar auf einer ebenen Fläche.

B x T x H	FARBE	ART.-NR.	PREIS
137 x 130 x 130 mm	Weiß	464310	9,60

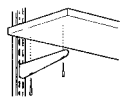

Pkg/10+10
10 Schrauben 3.5x50 mm,
10 Schrauben 3.5x30 mm

BODENTRÄGERSCHRAUBEN

Schrauben zur sicheren Befestigung von Melaminböden an den Vorder- und Hinterkanten von Bodenträgern. Kommt in einem zwischen 2 verschiedenen Schraubengrößen aufgeteilten 20er-Pack.

FARBE	ART.-NR.	PREIS
Verzinkt	471496	3,30

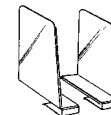

BUCHSTÜTZE FÜR REGALBODEN

Buchstütze, die auf den Boden geklemmt wird. Für eine extra stabile Lösung kann die Stütze mit Schrauben auf der Unterseite gesichert werden. Passt auf Böden mit einer Dicke von 18 bis 19 mm. Wird paarweise geliefert (links + rechts).

B x T x H	FARBE	ART.-NR.	PREIS
53 x 153 x 200 mm	Weiß	464816	25,60
	Platinum	464886	26,60



REGALBODENVERBINDER

Regalbodenverbinder werden dazu genutzt, zwei Melaminböden derselben Tiefe auf demselben Tragarm für Melaminböden zu verbinden. Inkl. Schrauben. Wird im 6er-Pack geliefert.

B x T x H	FARBE	ART.-NR.	PREIS
41 x 15 x 23 mm	Weiß	470216	4,00

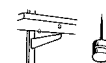

REGALBODENSTIFTE

Stift, der auf der Unterseite eines Melaminbodens mit dem Hammer eingeschlagen und im Tragarm platziert wird. Hält den Boden in Position. Kommt im 10er-Pack.

B x T x H	FARBE	ART.-NR.	PREIS
8 x 8 x 20 mm	Weiß	470316	3,00

CLEVERE AUFBEWAHRUNG

Eine Auswahl unserer cleveren Aufbewahrungsfunktionen und Zubehörs. Sie hilft Ihnen dabei, Ihren Raum bestmöglich zu nutzen. Eine gute Aufbewahrung zahlt sich aus.



TIEFER BODEN/SCHMALER BODEN. Montieren Sie unten einen tiefen Boden und einen schmalen Boden darüber, um Ihre Stiefel bestmöglich zu verstauen!



ABDECKUNGSTAPE HÄNGESCHIENE. Flexibles Abdeckband, um Ihren Hängeschiene einen diskreteren Look zu verleihen.



TEILER GITTERKORB. Organisieren Sie Ihre kleinen Dinge mit gutem Überblick und Zugriff.



SCHUHAUSZUG GITTER. Erhalten Sie einen guten Überblick und leichten Zugang zu Ihren Schuhen.



ABGEWINKELTES REGAL. Stellen Sie Ihre Lieblingsschuhe, -bücher oder -zeitschriften aus.



BÖDEN UND HAKEN Montieren Sie sie in einer Höhe, die für Kinder leicht zugänglich ist.



KLEIDERBÜGELHALTER AUSZIEHBAR. Geeignet für schmale Aufbewahrungslösungen. Hängen Sie das Outfit des Tages oder die Overalls der Kinder zum Trocknen an den Kleiderbügelhalter.



REGALTRENNER. Trennen Sie die Stücke, die Sie stapeln möchten: Pullover, Handschuhe, Bettwäsche, Taschen etc.



TROCKNUNGSGITTER. Hängen Sie Ihre Wäsche auf und falten Sie das Gitter herunter, wenn Sie es nicht benutzen, um Platz zu schaffen.



CLICK-IN FACHBODEN MELAMIN. Schafft eine glatte Oberfläche für kleine Artikel.



WERKZEUGHALTER. Klemmen Sie einfache Geräte mit Stielen, wie z. B. Besen, Rechen oder Schaufeln, in Halter.



FAHRRADHAKEN HORIZONTAL. Für eine sorgfältige Aufbewahrung Ihres Fahrrads hängen Sie es mit dem Rahmen an unseren gummiüberzogenen Fahrradhaltern. Schrauben Sie den Haken an die Wand oder befestigen Sie es in einer Tragleiste/Mehrzweckschiene.



CLICK-IN TRAGARMAUFSAZS REIFEN. Hängen Sie Ihre Reifen für einen guten Überblick an die Wand, um den Boden frei zu machen.

PLATZ IM
ALLTAG
SCHAFFEN







940536 ©Elfa International AB. Alle Rechte vorbehalten. Preis- und Sortimentänderungen ohne vorherige Ankündigung vorbehalten. Vers. 1 September 2020

Händler:

ALLGEMEINE GESCHÄFTSBEDINGUNGEN

Die Anwendung dieser Preisliste erfordert eine schriftliche Vereinbarung zwischen Elfa International AB und dem Händler. Alle Geschäftsbedingungen, die die Geschäfte zwischen den Parteien regeln, sind in dieser Vereinbarung anzugeben. Wir behalten uns das Recht vor, Preise und Artikel ohne vorherige Ankündigung zu ändern. Während des Druckes.

ART.-NR. 940536

Elfa Deutschland GmbH

Elverdisser Str. 175
32052 Herford / Germany
Tel.: +49 5221 994 6240. Fax: +46 490 44 67 00.
E-Mail: yasin.artikar@elfa.com

www.elfa.com

elfa[®]
CREATING SPACE